

sr

Priručnik za instaliranje, korišćenje i servisiranje

Zidni kondenzacioni gasni kotao visoke efikasnosti



LUNA CENTURY

1.16 – 1.24 – 1.35 – 24 – 30 – 35 – 40

Sadržaj

1	UPUTSTVA I UPOZORENJA ZA KORISNIKA I INSTALATERA	118
1.1	Opšta bezbednosna uputstva	118
1.2	Preporuke	119
1.3	Odgovornosti	119
1.3.1	Odgovornosti korisnika	119
1.3.2	Odgovornosti instalatera	119
1.3.3	Odgovornosti proizvođača	120
1.4	Simboli korišćeni u ovom priručniku	120
2	UPUTSTVA ZA KORISNIKE	121
2.1	Opšti opis	121
2.2	Princip rada	121
2.2.1	Podešavanje odnosa gasa i vazduha	121
2.2.2	Sagorevanje	121
2.2.3	Grejanje i proizvodnja sanitarne tople vode	121
2.3	Opis kontrolne table	121
2.3.1	Komponente kontrolne table	121
2.3.2	Opis početnog ekrana	122
2.3.3	Opis glavnog menija	122
2.3.4	Opis ekrana stanja pripravnosti	123
2.3.5	Opis ikona naslova	123
2.3.6	Promena HMI kontrastne vrednosti	124
2.4	Rad	125
2.4.1	Upotreba kontrolne table	125
2.4.2	Zaštita od zamrzavanja	130
2.5	Upravljanje centralnim grejanjem	131
2.5.1	Uključivanje ili isključivanje centralnog grejanja	131
2.5.2	Podešavanje sobne temperature u režimu grejanja	131
2.5.3	Promena temperatura aktivnosti grejanja	131
2.5.4	Privremena promena temperature zone	132
2.5.5	Kreiranje vremenskog programa za temperaturu zone	132
2.5.6	Aktiviranje vremenskog programa zone	133
2.6	Upravljanje proizvodnjom tople potrošne vode	133
2.6.1	Uključivanje ili isključivanje tople potrošne vode	133
2.6.2	Privremeno povećavanje temperature tople potrošne vode	134
2.6.3	Menjanje temperature režima udobnosti i smanjene temperature tople vode	134
2.6.4	Kreiranje vremenskog programa za temperaturu TPV	134
2.6.5	Aktiviranje vremenskog programa TPV	135
2.6.6	Kopiranje rasporeda TPV za radni dan	136
2.7	Postarke	136
2.7.1	Pristup KORISNIČKIM parametrima	136
2.8	Održavanje	137
2.8.1	Opšte	137
2.8.2	Poruka o održavanju	137
2.8.3	Uputstva za održavanje	137
2.8.4	Servisno obaveštenje	138
2.9	Smernice za zaštitu okoline	138
2.9.1	Ušteda energije	138
2.10	Dodatak	139
2.10.1	Kratak opis proizvoda – kombinovani kotlovi	139
2.10.2	Kratak opis proizvoda – temperaturene kontrole	139
3	UPUTSTVA ZA INSTALATERA	140
3.1	Tehničke specifikacije	140
3.1.1	Odobrenja	140
3.1.2	Tehnički podaci	140
3.1.3	Dimenzije i povezivanje	144
3.1.4	Šema električnih instalacija	146
3.2	Opis proizvoda	147
3.2.1	Opšti opis	147
3.2.2	Šematski dijagram	148
3.2.3	Glavne komponente	149
3.2.4	Sadržaj pakovanja	149

3.2.5	Dodatni pribor i opcije	149
3.3	Pre instalacije	150
3.3.1	Odredbe o instalaciji	150
3.3.2	Zahtevi za instalaciju	150
3.3.3	Karakteristike pumpe za cirkulaciju	150
3.3.4	Izbor lokacije	151
3.3.5	Pločica sa podacima i uslužna oznaka kotla	152
3.3.6	Transport	153
3.3.7	Raspakivanje / inicijalna priprema	153
3.4	Instalacija	154
3.4.1	Opšte	154
3.4.2	Priprema	154
3.4.3	Priključci za vodu	156
3.4.4	Priključak za gas	158
3.4.5	Instaliranje kanala za dimni gas	158
3.4.6	Pristup ploči sa električnim priključcima kotla	168
3.4.7	Električni priključci	168
3.4.8	Podešavanje programabilnih ulaza i izlaza	171
3.4.9	Punjenje sistema	184
3.4.10	Pražnjenje instalacija	184
3.4.11	Ispiranje instalacija	184
3.4.12	Punjenje sifona tokom instalacije	185
3.5	Puštanje u rad	185
3.5.1	Opšte	185
3.5.2	Kontrolna lista pre puštanja u rad	185
3.5.3	Postupak puštanja u rad	186
3.5.4	Provera sagorevanja	187
3.6	Rad	191
3.6.1	Upotreba kontrolne table	191
3.6.2	Zaštita od zamrzavanja	194
3.6.3	Zaštita od legionele	195
3.6.4	Isključivanje kotla	195
3.7	Postavke	195
3.7.1	Podešavanje parametara	195
3.7.2	Podešavanje parametara brzine ventilatora za različite vrste gasa	195
3.7.3	Pretraživanje parametara, brojača i signala	195
3.7.4	Lista podešavanja	196
3.7.5	Podešavanje maksimalne snage za režim grejanja	200
3.7.6	Resetovanje brojeva konfiguracije CN1 i CN2	204
3.7.7	Podešavanje detalja o instalateru	205
3.7.8	Resetovanje na fabričke postavke	205
3.7.9	Podešavanje krive grejanja	205
3.7.10	Opcije i dodatni pribor za automatsku detekciju	207
3.8	Održavanje	207
3.8.1	Opšte	207
3.8.2	Postupak periodične provere i održavanja	208
3.8.3	Posebne operacije održavanja	212
3.9	Rešavanje problema	212
3.9.1	Privremeni i trajni kvarovi	212
3.9.2	Prikaz kodova grešaka	213
3.9.3	Kodovi grešaka kotla CU-GH-21	213
3.10	Dekomisija	222
3.10.1	Procedura dekomisije	222
3.10.2	Procedura ponovnog puštanja u rad	222
3.11	Odlaganje	222
3.11.1	Odlaganje i recikliranje	222

1 UPUTSTVA I UPOZORENJA ZA KORISNIKA I INSTALATERA

1.1 Opšta bezbednosna uputstva

Ovaj uređaj mogu da koriste deca starosti preko osam godina i osobe sa fizičkim, čulnim ili mentalnim oštećenjima ili sa nedostatkom iskustva i znanja, pod uslovom da su pod nadzorom i da su upućeni kako da koriste uređaj na bezbedan način, kao i da shvataju moguće opasnosti. Deca ne treba da se igraju uređajem. Deca bez nadzora ne smeju obavljati čišćenje i korisničko održavanje.



Oprez

Nemojte da dodirujete cevi za dimne gasove. U zavisnosti od postavki kotla, temperatura cevi za dimne gasove može da pređe i preko 60°C.



Oprez

Nemojte da dodirujete radijatore tokom dužeg vremenskog perioda. U zavisnosti od podešavanja kotla, temperatura radijatora može da premaši 60 °C.



Oprez

Preduzmite mere opreza za toplu potrošnu vodu. U zavisnosti od podešavanja kotla, temperatura tople potrošne vode može da premaši 65 °C.



Oprez

Pre bilo kakvih radova, isključite električno napajanje uređaja.



Upozorenja

Odvod za kondenzat ne sme da bude promenjen ili zapečaćen. Ako se koristi sistem za neutralizaciju kondenzata, potrebno je da se redovno čisti u skladu sa uputstvima datim od strane proizvođača.



Opasnost

Ako namirišete gas:

1. Ne koristite otvoreni plamen, ne pušite i ne rukujte električnim kontaktima ili prekidačima (zvono na vratima, svetlo, motor, lift, itd.).
2. Prekinite dovod gasa.
3. Otvorite prozore.
4. Izadite iz kuće.
5. Kontaktirajte kvalifikovanog profesionalca.



Opasnost

Ako namirišete dimne gasove:

1. Isključite uređaj.
2. Otvorite prozore.
3. Izadite iz kuće.
4. Kontaktirajte kvalifikovanog profesionalca.



Opasnost

Nemojte prskati aerosol u blizini ovog uređaja dok radi.



Opasnost

Ne koristite i ne čuvajte visoko zapaljive materijale (goriva, razređivače, papir itd.) u blizini uređaja.



Opasnost

Nemojte ništa naslanjati niti stavljati na uređaj.



Opasnost

Nemojte menjati ovaj uređaj.

1.2 Preporuke



Upozorenje

Instalaciju i održavanje kotla mora da obavi ovlašćena Baxi servisna mreža u skladu sa lokalnim i nacionalnim odredbama.



Upozorenje

Uklanjanje i odlaganje kotla mora da obavi kvalifikovani instalater u skladu sa lokalnim i nacionalnim odredbama.



Upozorenje

Uvek isključite napajanje i zatvorite glavnu slavinu za gas pre nego što počnete da radite na kotlu.



Upozorenje

Nakon održavanja i servisiranja, u čitavom sistemu proverite da ne postoje curenja.



Opasnost

Iz bezbednosnih razloga, preporučujemo da dimne i CO alarme postavite na odgovarajuća mesta u kući.



Oprez

- Pobrinite se da kotlu u svakom trenutku može lako da se priđe.
- Kotao mora da bude instaliran u prostoriji u kojoj ne može da dođe do smrzavanja.
- Ako je kabl za napajanje fiksiran, morate uvek da instalirate glavni bipolarni prekidač sa razmakom za otvaranje od najmanje 3 mm (EN 60335-1).
- Ispraznite kotao i sistem centralnog grejanja ako duže vreme nećete boraviti u kući, a postoji mogućnost smrzavanja.
- Zaštita protiv smrzavanja ne funkcioniše ako je kotao isključen.
- Zaštita kotla štiti samo kotao, ne i sistem.
- Redovno proveravajte pritisak vode u sistemu. Ako je pritisak vode niži od 0,8 bara, sistem mora da bude dopunjen (preporučeni pritisak vode je između 1,5 i 2 bara).



Važno

Držite ovaj dokument blizu kotla.



Važno

Nalepnice sa uputstvima i upozorenjima ne smeju se nikada uklanjati niti pokrivati, i moraju da budu jasno čitljive tokom čitavog radnog veka kotla. Oštećena i nečitka uputstva i nalepnice sa upozorenjima se moraju odmah zameniti.



Važno

Za izmene kotla potrebno je pismeno odobrenje od kompanije Baxi.



Opasnost

Sve komponente ambalaže (plastične kese, polistiren itd.) moraju se držati van domašaja dece jer mogu biti opasne.

1.3 Odgovornost

1.3.1 Odgovornost korisnika

Da bi se garantovalo optimalno funkcionisanje sistema, morate da poštujete sledeća uputstva:

- Pročitajte i sledite uputstva data u priručnicima priloženim uz uređaj.
- Kontaktirajte ovlašćenu Baxi servisnu mrežu za obavljanje instaliranja i puštanja u rad.
- Pitajte instalatera da vam objasni instalaciju.
- Kontaktirajte ovlašćenu Baxi servisnu mrežu za obavljanje održavanja i potrebnih provera.
- Čuvajte priručnike sa uputstvima u dobrom stanju i blizu uređaja.

1.3.2 Odgovornost instalatera

Instalater je odgovoran za instalaciju i mora da poštuje sledeća uputstva:

- Pročitajte i sledite uputstva data u priručnicima priloženim uz uređaj.
- Instalirajte uređaj u skladu sa važećim zakonskom odredbama i standardima.

- Objasnite instalaciju korisniku.
- Ako je održavanje neophodno, upozorite korisnika na obavezu proveravanja i održavanja uređaja u dobrom radnom stanju.
- Dajte korisniku sve priručnike sa uputstvima.

1.3.3 Odgovornost proizvođača

Naši proizvodi su proizvedeni u skladu sa zahtevima različitih primenljivih smernica. Oni se stoga isporučuju sa oznakom **CE** i svim potrebnim dokumentima. U interesu kvaliteta naših proizvoda, neprestano težimo da ih poboljšamo. Zbog toga zadržavamo pravo da izmenimo specifikacije date u ovom dokumentu.

Naša odgovornost kao proizvođača možda neće biti primenljiva u sledećim slučajevima:

- Nepoštovanje uputstava prilikom montiranja i održavanja uređaja.
- Nepoštovanje uputstava prilikom korišćenja uređaja.
- Pogrešno ili nedovoljno održavanje uređaja.

1.4 Simboli korišćeni u ovom priručniku

Ovaj priručnik sadrži posebna uputstva, označena specifičnim simbolima. Obratite dodatnu pažnju kada se koriste ovi simboli.



Opasnost od strujnog udara

Ukazuje na: neposrednu opasnu situaciju

Posledice ako se ne izbegne: doći će do smrtnog ishoda ili teških povreda.

- Ovako se izbegava opasnost.



Opasnost

Ukazuje na: neposrednu opasnu situaciju

Posledice ako se ne izbegne: doći će do smrtnog ishoda ili teških povreda.

- Ovako se izbegava opasnost.



Upozorenje

Ukazuje na: potencijalnu opasnu situaciju

Posledice ako se ne izbegne: može doći do smrtnog ishoda ili teških povreda.

- Ovako se izbegava opasnost.



Oprez

Ukazuje na: potencijalnu opasnu situaciju

Posledice ako se ne izbegne: može doći do povreda manje ili srednje težine.

- Ovako se izbegava opasnost.



Napomena

Ukazuje na: potencijalni rizik od oštećenja podržanog proizvoda

Posledice ako se ne izbegne: može doći do oštećenja proizvoda ili druge imovine.

- Ovako se izbegava opasnost.



Važno

Imajte na umu: važne informacije.

Simboli pomenuti u nastavku su manje bitni, ali vam mogu pomoći pri navođenju ili pružiti korisne informacije.



Pogledaj

Reference na druge priručnike ili stranice u ovom priručniku.



Korisne informacije ili dodatna uputstva.



Direktno kretanje kroz menije, potvrde se neće prikazivati. Koristite ako ste upoznati sa sistemom.

2 UPUTSTVA ZA KORISNIKE

2.1 Opšti opis

Namena ovog kondenzacionog kotla na gas jeste da zagreva vodu do temperature koja je niža od tačke ključanja pri atmosferskom pritisku. On mora biti povezan sa grejnom instalacijom i sistemom za distribuciju tople potrošne vode koji su kompatibilni sa njegovom nominalnom snagom i performansama. Funkcije ovog kotla:

- Niske emisije zagađivača,
- Visokoeфикасно grejanje,
- Proizvodi sagorevanja se ispuštaju kroz koaksijalne konektore ili razdelnike,
- Prednja kontrolna tabla sa ekranom,
- Mala težina i kompaktnost.

2.2 Princip rada

2.2.1 Podešavanje odnosa gasa i vazduha

Vazduh uvlači ventilator i gas se injektira direktno na visini ventila za mešanje. Brzinu obrtaja ventilatora automatski reguliše elektronska ploča, u zavisnosti od zadatih postavki. Gas i vazduh se mešaju u razdelniku. Odnos gasa i vazduha omogućava da se količina gasa i vazduha ispravno podese, kako bi se uvek dobijalo optimalno sagorevanje. Mešavina gasa i vazduha uvodi se u gorionik na prednjoj strani izmenjivača. Ovde električni upaljač pokreće smešu nizom varnica koje gore, zbog čega dolazi do sagorevanja i stvaranja toplotne energije.

2.2.2 Sagorevanje

Gorionik greje vodu koja cirkuliše u izmenjivaču toplote. Ako je temperatura gasa sagorevanja niža od tačke orošavanja (oko 55 °C), vodena para koju sadrži gas sagorevanja kondenzuje se na strani dimnog gasa izmenjivača toplote. Toplota koja se oslobađa tokom ovog procesa kondenzacije (latentna ili kondenzaciona toplota) prenosi se i na vodu koja se greje. Kada se ohladi, gasovi sagorevanja se odvođe kroz izduvnu cev. Kondenzovana voda se odvodi kroz sifon.

2.2.3 Grejanje i proizvodnja sanitarne tople vode

U kotlovima koji se koriste za grejanje i proizvodnju tople potrošne vode, potrošna voda se zagreva pomoću ugrađenog pločastog izmenjivača toplote. Trosmerni ventil dovodi toplu vodu u sistem centralnog grejanja, odnosno u pločasti izmenjivač toplote za toplu potrošnu vodu. Senzor protoka detektuje da je slavina za toplu vodu otvorena i šalje tu informaciju na štampanu ploču, koja prebacuje trosmerni ventil u položaj za toplu vodu i aktivira pumpu.

U kotlovima koji su namenjeni samo grejanju, zagrejana voda se odvodi u sistem grejanja ili, po potrebi, u rezervoar za toplu potrošnu vodu, ako postoji. Senzor temperature šalje signal zahteva za grejanje iz rezervoara za TPV do štampane ploče, koja prebacuje trosmerni ventil u položaj za TPV i upravlja pumpom.

Trosmerni ventil je opružni ventil i troši električnu energiju samo kada se prebacuje iz jednog položaja u drugi. U režimu potrošne vode prioritet se dodeljuje zahtevu za grejanje.



2.3 Opis kontrolne table

2.3.1 Komponente kontrolne table

Funkcije kružnog prekidača i dugmeta za biranje se obavljaju putem istog dela kontrolne table. Okrenite ili pritisnite dugme da biste postigli željeni ishod.

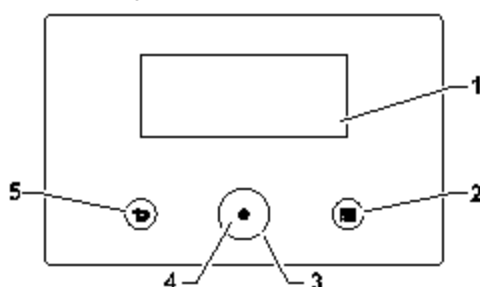
Sl.84 Komponente kontrolne table



- 1 Ekran
- 2 Dugme menija  pritisnite za povratak u glavni meni
- 3 Kružni prekidač: okrenite da biste obeležili stavke na ekranu, meni ili podešavanje
- 4 Dugme za biranje  pritisnite da biste potvrdili obeleženi deo
- 5 Dugme za vraćanje nazad 

- **Kratak pritisak dugmeta:** Povratak na prethodni nivo ili prethodni meni
- **Dug pritisak i zadržavanje dugmeta:** Povratak na početni ekran

2.3.2 Opis početnog ekrana

Početni ekran se automatski prikazuje nakon pokretanja uređaja.

Ovaj ekran prelazi u režim pripravnosti ako se nijedno dugme ne pritisne pet minuta. Pritisnite jedno od dugmadi korisničkog interfejsa da biste izašli iz ekrana u stanju pripravnosti i prikazali početni ekran.

SI.85

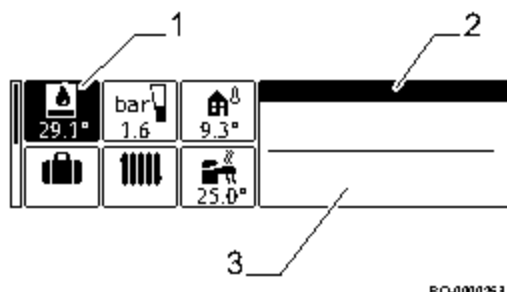

- 1 Ikona kotla. Omogućava/onemogućava rad u režimu grejanja i/ili tople potrošne vode (TPV): izabrana ikonica se prikazuje sa crnom pozadinom.
- 2 Informacije o izabranoj ikonici.
- 3 Radni status.

Tab.78 Ikonica prikazana na početnom ekranu

Ikonica	Opis ikonice
	Prikaz temperature protoka kotla
	Prikaz pritiska vode u grejnom kolu
	Prikaz spoljne temperature (sa povezanim spoljnim senzorom)
	Režim odmora
	Prikaz temperature protoka grejanja za zonu 1/2
	Prikaz temperature za toplu potrošnu vodu (TPV)

2.3.3 Opis glavnog menija

Glavni meni se koristi za pristupanje opcijama kontrolne table. Ikone menija prikazane na vrtešci zavise od konfiguracije sistema.

Prikažite vrtešku menija pritiskanjem tastera za glavni meni

Krećite se kroz meni okretanjem kružnog prekidača. Pritisnite dugme za biranje da biste potvrdili izbor.

SI.86 Opis glavnog menija

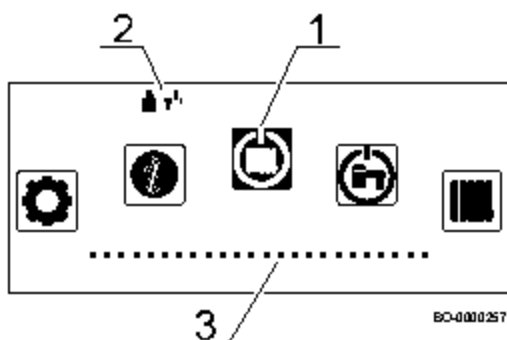

- 1 Ikona menija
- 2 Linija razdvajanja: Ukazuje na početak vrteške i može ili ne mora biti vidljiva, u zavisnosti od konfiguracije sistema.
- 3 Obeležena opcija menija

Tab.79 Opis glavnog menija

Ikona	Naslov menija	Opis
	Režim rada	Pristupite kontrolama za rad.
	Topla potrošna voda uklj./isklj.	Pristupite kontrolama tople potrošne vode.
	Temperatura grejanja	Promenite temperature aktivnosti koje se koriste u vremenskim programima zone.
	Temperatura vode	Promenite zadatu vrednost udobnosti za toplu potrošnu vodu.
	Privremena promena temperature grejanja	Privremeno poništite omogućeni vremenski program. Sobna temperatura se menja do podešenog vremena završetka.
	Ubrzavanje postupka dobijanja tople vode	Privremeno poništite omogućeni vremenski program. Temperatura tople potrošne vode menja se do podešenog vremena završetka.
	Režim odmora sistema	Omogućite ili onemogućite program odmora (uključujući zaštitu od zamrzavanja). Sobna temperatura se smanjuje tokom vašeg odmora radi uštede energije.
	Korisničke postavke	Pristupite opcijama na nivou korisnika.
	Režim dimnjaka	Omogućite ili onemogućite režim dimničara.
	Instalater	Pristupite opcijama instalatera. Potreban je kôd instalatera.
	Nalazač	Pretražite parametar prema kodu. Potreban je kôd instalatera.
	Pregled signala	Pregledajte signale, status i zadate vrednosti sistema. Potreban je kôd instalatera.
	Bluetooth	Omogućite ili onemogućite Bluetooth vezu.
	Sistemske postavke	Promenite podešavanja sistema i pregledajte informacije o instalateru.
	Informacije o verziji	Vidite informacije o verziji.

2.3.4 Opis ekrana stanja pripravnosti

Ekran stanja pripravnosti se automatski omogućava nakon 5 minuta neaktivnosti. Pozadinsko svetlo je onemogućeno i prikazuju se informacije u vezi sa opštim statusom uređaja.

Pritisnite bilo koje dugme na kontrolnoj tabli na korisničkom interfejsu da biste izašli iz ekrana stanja pripravnosti.

SI.87 Opis ekrana stanja pripravnosti

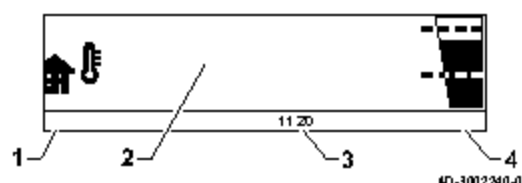

- 1 Spoljašnja temperatura (ako je povezan senzor spoljašnje temperature)
- 2 Poruka sistem u stanju mirovanja
- 3 Datum i vreme
- 4 Hidraulični pritisak

Tab.80 Opis poruka sistema u stanju mirovanja

Poruka	Opis
SISTEM U REDU	Sistem normalno radi.
GREŠKA SISTEMA	U sistemu postoji greška. Boja ekrana stanja pripravnosti je crvena dok se greška ne otkloni. Vidite detalje o grešci putem: <ul style="list-style-type: none"> • Ekranu sa greškama se može pristupiti sa početnog ekrana. ▪ Opcija istorija grešaka u meniju Instalater. Potreban je pristup montažera.

2.3.5 Opis ikona naslova

Informacijama o različitim zonama u vašoj instalaciji možete da pristupite sa početnog ekrana. Okrenite kružni prekidač da biste prikazali informacije o statusu, zoni i greškama.

Svaka pločica ima meni za brzi pristup. Pritisnite dugme za biranje kada je istaknuta pločica, da biste otvorili meni za brzi pristup.

Tab.81 Opis ikona naslova

Ikona naslova	Opis
	Indikator greške
	Status i temperatura protoka gasnog kotla
	Hidraulični pritisak
	Spoljašnja temperatura (ako je povezan senzor spoljašnje temperature)
	Program odmora (uključujući zaštitu od zamrzavanja)
	Informacije o statusu zone (ikona se menja na osnovu podešavanja)
	Informacije o statusu tople potrošne vode

Tab.82 Opis ikona zone

Ikona	Zone
	Sve
	Spavaća soba
	Dnevna soba
	Radna soba
	Napolju
	Kuhinja
	Podrum

■ Opis menija za brzi pristup zoni

Meni funkcija biranja je dostupan direktno sa ekrana zone. Pritisnite dugme za biranje da biste brzo pristupili meniju.

Tab.83 Opis menija za brzi pristup zoni

Meni	Funkcija
Podesi temperature grejanja	Pregledajte i podesite temperature aktivnosti.
Režim rada	Izaberite režim rada za regulaciju grejanja: Planirano, Ručno, Privremeno, Odmor ili Isključeno .
Vremenski programi grejanja	Zakažite ili izaberite vremenski program grejanja.

2.3.6 Promena HMI kontrastne vrednosti

Možete da podesite **HMI kontrastna vred.** u okviru **Sistemske postavke**.

▶▶ Glavni meni > **Sistemske postavke** > **Postavke ekrana** > **HMI kontrastna vred.**



Koristite kružni taster za upravljanje.
Upotrebite taster za potvrdu izbora.

1. Pritisnite dugme menija da biste pristupili glavnom meniju.
2. Idite na **Sistemske postavke** meni
3. Izaberite **Postavke ekrana**.
4. Izaberite **HMI kontrastna vred.**
5. Koristite kružni prekidač da biste podesili **HMI kontrastna vred.**
⇒ Promena kontrasta se pregleda na ekranu.
6. Potvrdite promene.

Sada možete da idete na početni ekran pritiskanjem i zadržavanjem dugmeta za povratak ili pristupanjem glavnom meniju pritiskanjem dugmeta menija .

2.4 Rad

2.4.1 Upotreba kontrolne table

SI.88 Promena zadate vrednosti grejanja/TPV



SI.89 Sa povezanim spoljnim senzorom



SI.90 Biranje zemlje i jezika

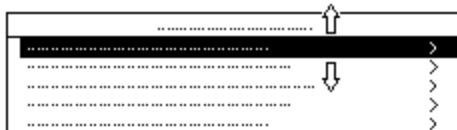

AD-3002253-01

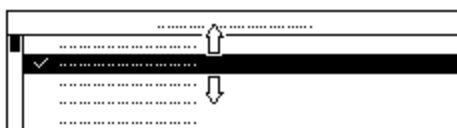

SI.91 Biranje zemlje







AD-3002253-01

■ Koristićenje početnog ekrana

Određenim osnovnim funkcijama može se pristupiti sa početnog ekrana. Sa ekrana stanja pripravnosti, okrenite kružni prekidač ili pritisnite dugme  da biste pristupili početnom ekranu.

1. Izaberite ikonicu .
2. Izaberite linije za grejanje ili toplu potrošnu vodu.
3. Pritisnite kružni prekidač da biste potvrdili izbor.
4. Okrenite kružni prekidač da biste omogućili ili onemogućili izabrani režim rada.
5. Pritisnite taster  nekoliko puta da biste se vratili na početni ekran.

Koristite isti postupak za druga polja na početnom ekranu:

-  ova ikona prikazuje aktuelni pritisak vode u grejnom kolu.
-  izaberite ovu ikonu da biste omogućili ili onemogućili prinudni letnji režim.
-  izaberite ovu ikonu da biste uneli režim odmora.
-  izaberite ovu ikonu da biste uneli temperaturu protoka, funkciju za programiranje časova i radni režim grejanja.
-  izaberite ovu ikonu da biste podesili temperaturu, programiranje vremena i režim rada u A CS-u.





Važno

Sa povezanim spoljnim senzorom, temperatura protoka se u režimu grejanja više ne prikazuje i moguće je promeniti vrednost ambijentalne temperature. Ikonica spoljnog senzora i temperatura se prikazuju i na levoj strani početnog ekrana.



■ Podešavanje zemlje i jezika

▶▶ Glavni meni > **Sistemska postavka** > **Zemlja i jezik**

 Koristite kružni taster za upravljanje.
Upotrebite taster  za potvrdu izbora.

1. Pritisnite dugme menija  da biste pristupili glavnom meniju.
2. Idite na **Sistemske postavke** meni .
3. Izaberite opciju podešavanja **Zemlja i jezik**.

4. Izaberite odgovarajuću zemlju.
⇒ Izbor jezika se prikazuje nakon što se izabere zemlja.
5. Izaberite željeni jezik.

Sada možete da idete na početni ekran pritiskanjem i zadržavanjem dugmeta za povratak  ili pristupanjem glavnom meniju pritiskanjem dugmeta menija .

■ Podešavanje vremena i datuma

▶▶ Glavni meni > **Sistemske postavke** > **Datum i vreme**

💡 Koristite kružni taster za upravljanje.
Upotrebite taster  za potvrdu izbora.

1. Pritisnite dugme menija  da biste pristupili glavnom meniju.
2. Idite na **Sistemske postavke** meni .
3. Izaberite opciju podešavanja **Datum i vreme**.

SI.92 Biranje datuma i vremena

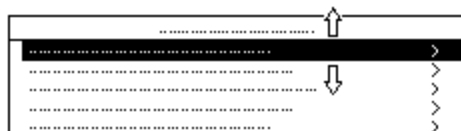

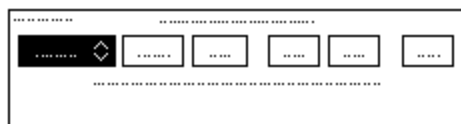

AD-3002258-01

SI.93 Izmena datuma i vremena





AD-3002260-01



4. Izmenite podešavanja na tačan datum i vreme.
⇒ Meni automatski prelazi na ekran **Omog. let. rač. vre.** nakon unosa datuma i vremena.
5. Izaberite jedno od sledećih podešavanja:
 - **Isključeno** da biste onemogućili funkciju letnjeg računanja vremena.
 - **Uključeno** da biste omogućili funkciju letnjeg računanja vremena.

Sada možete da idete na početni ekran pritiskanjem i zadržavanjem dugmeta za povratak  ili pristupanjem glavnom meniju pritiskanjem dugmeta menija .

■ Uključivanje ili isključivanje blokade za decu



Blokada za decu sprečava da deca slučajno izmene podešavanja. Kada je omogućena, ekran se zaključava nakon 5 minuta neaktivnosti.



Kada je blokada za decu omogućena, ikona katanca  se pojavljuje na ekranu stanja pripravnosti. Ikona otključanog katanca  se pojavljuje kada je blokada za decu omogućena, ali je ekran privremeno otključan.

💡 Možete da otključate ekran i pristupite podešavanjima istovremenim pritiskanjem dugmeta glavnog menija  i dugmeta za biranje .

▶▶ Glavni meni > **Sistemske postavke** > **Postavka ekrana** > **Blokada za decu**

💡 Koristite kružni taster za upravljanje.
Upotrebite taster  za potvrdu izbora.

1. Pritisnite dugme menija  da biste pristupili glavnom meniju.
2. Idite na **Sistemske postavke** meni .
3. Izaberite opciju podešavanja **Postavka ekrana**.
4. Izaberite **Blokada za decu**
5. Izaberite jedno od sledećih podešavanja:
 - **Ne** da biste onemogućili blokadu za decu.
 - **Da** da biste omogućili blokadu za decu.



Sada možete da idete na početni ekran pritiskanjem i zadržavanjem dugmeta za povratak  ili pristupanjem glavnom meniju pritiskanjem dugmeta menija .

■ Menjanje podešavanja kontrolne table

Možete da promenite podešavanja kontrolne table u okviru **Sistemske postavke**.

▶▶ Glavni meni > **Sistemske postavke**

💡 Koristite kružni taster za upravljanje.
Upotrebite taster  za potvrdu izbora.

1. Pritisnite dugme menija  da biste pristupili glavnom meniju.
2. Idite na **Sistemske postavke** meni .

3. Obavite jednu od operacija opisanih u tabeli:

Tab.84 Podešavanja kontrolne table



Meni sistemskih postavki	Postavka
Zemlja i jezik	Izaberite svoju zemlju i jezik.
Datum i vreme	Podesite trenutni datum i vreme. Omogućite ili onemogućite funkciju letnjeg računanja vremena.
Detalji o instalateru	Pogledajte ime i broj telefona instalatera.
Nazivi aktivnosti	Promenite nazive aktivnosti koje se koriste u vremenskom programu.
Postavke ekrana	Podesite HMI kontrastnu vrednost. Omogućite ili onemogućite blokadu za decu.

■ Promena režima rada sanitarne tople vode

Možete da promenite režim rada za proizvodnju tople vode. Možete birati između 5 režima rada.

▶▶ Glavni meni > **Korisničke postavke** > **Podešavanja tople potrošne vode** > **Režim rada**

💡 Koristite kružni taster za upravljanje.
Upotrebite taster  za potvrdu izbora.

1. Pritisnite dugme menija  da biste pristupili glavnom meniju.
2. Idite na **Korisničke postavke** meni .
3. Izaberite opciju podešavanja **Podešavanja tople potrošne vode**.
4. Izaberite **Režim rada**.
5. Izaberite željeni režim rada:

Tab.85 Režimi rada sanitarne tople vode



Režim	Opis
Planiranje	Vremenski program kontroliše temperaturu tople potrošne vode.
Udobnost	Temperatura tople potrošne vode je podešena na fiksno podešavanje.
Ubrzavanje postupka dobijanja tople vode	Temperatura tople potrošne vode je privremeno povećana.
Odmor	Temperatura tople potrošne vode je smanjena tokom vašeg odmora radi uštede energije.
Eco	Režim protiv zamrzavanja je omogućen. Ovaj režim štiti uređaj i instalaciju od zamrzavanja.

■ Aktiviranje režima odmora za sve zone



Temperatura zone i temperatura tople potrošne vode se mogu smanjiti radi uštede energije dok ste na odmoru, pomoću sledeće procedure možete aktivirati režim odmora za sve zone i temperaturu sanitarne tople vode.

▶▶ Glavni meni > **Režim odmora sistema**

💡 Koristite kružni taster za upravljanje.
Upotrebite taster  za potvrdu izbora.

1. Pritisnite dugme menija  da biste pristupili glavnom meniju.
2. Idite na **Režim odmora sistema** meni .
3. Podesite datum i vreme početka odmora.
4. Podesite datum i vreme završetka odmora.
5. Potvrdite datum početka i završetka.

💡 Možete da prikazete režim odmora tako što ćete otići na meni **Režim odmora sistema** i izabrati **Onemogućiti**.

Sada možete da idete na početni ekran pritiskanjem i zadržavanjem dugmeta za povratak  ili pristupanjem glavnom meniju pritiskanjem dugmeta menija .

■ Definicija aktivnosti

Aktivnost je termin koji se koristi za definisanje vremenskih intervala u vremenskom programu. Vremenski program podešava temperaturu zone za različite aktivnosti tokom dana. Zadana vrednost temperature je povezana sa svakom aktivnošću. Poslednja planirana aktivnost za taj dan važi do prve aktivnosti za naredni dan.

SI.94 Primer aktivnosti vremenskog programa

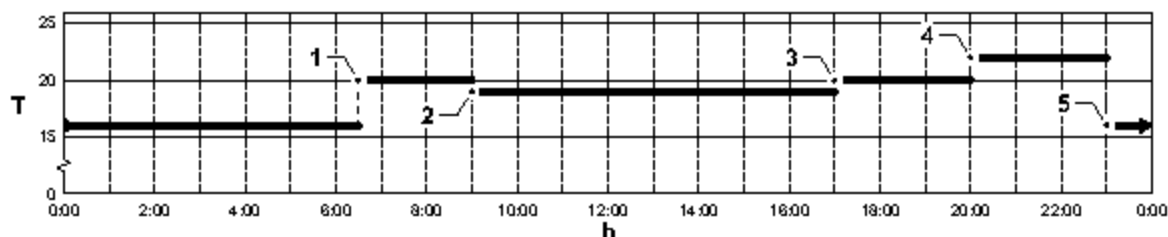

AD-3001403-01

Tab.86 Primer aktivnosti

	Početak aktivnosti	Nazivi aktivnosti	Zadata vrednost temperature
1	6:30	Jutro	20 °C
2	9:00	Odsutan	19°C
3	17:00	Kod kuće	20 °C
4	20:00	Veče	22 °C
5	23:00	Mirovanje	16 °C

■ Personalizovanje aktivnosti

- Definicija termina „Aktivnost“

Aktivnost: ovaj termin se koristi pri programiranju vremenskih intervala. Odnosi se na željeni nivo udobnosti klijenta za različite aktivnosti tokom dana. Jedna zadata vrednost temperature je povezana sa svakom aktivnošću. Poslednja aktivnost za dan ostaje važeća do prve aktivnosti za naredni dan.

SI.95

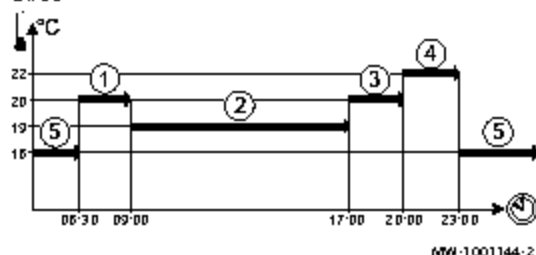

Tab.87 Primer

Početak aktivnosti	Aktivnost	Zadata vrednost sobne temperature
6:30	Jutro ①	20 °C
9:00	Odsutan ②	19 °C
17:00	Kod kuće ③	20 °C
20:00	Veče ④	22 °C
23:00	Mirovanje ⑤	16 °C



Važno

Ova funkcija je aktivna samo u prisustvu senzora za spoljnu temperaturu i sobnog termostata koji su povezani s kotlom.

- Menjanje naziva aktivnosti

Nazivi različitih aktivnosti su fabrički definisane: **Jutro**, **Mirovanje**, **Kod kuće**, **Veče**, **Odsutan** i **Prilagod**. Nazivi aktivnosti se mogu personalizovati za sve zone instalacije.

1. Pređite na meni: **Nazivi aktivnosti**.

Tab.88

Tip pristupa	Putanja pristupa
Direktni pristup: sa glavnog početnog ekrana	Nije dostupno
Brzi pristup: sa bilo kog ekrana	→ Pritisnite taster → Izaberite: Sistemske postavke → Izaberite: Nazivi aktivnosti

- Izaberite traženu aktivnost:
 - **Jutro**
 - **Mirovanje**
 - **Kod kuće**
 - **Veče**
 - **Odsutan**
 - **Prilagod.**
- Unesite novi naziv za aktivnost (najviše 20 znakova) i potvrdite sa **OK**.
- Izabrani naziv unesite u sledeću tabelu:

Fabrički naziv	Novi naziv
Jutro	
Mirovanje	
Kod kuće	
Veče	
Odsutan	
Prilagod.	

- Vratite se na glavni ekran pritiskom na taster za povratak .



■ Automatsko omogućavanje letnjeg režima



Letnji režim možete da podesite tako da automatski, putem podešavanja, omogućiti ograničenje za spoljašnju temperaturu. Ako je spoljna temperatura viša od ovog praga, uređaj je u letnjem režimu i neće se pokretati zbog centralnog grejanja. Kada je spoljašnja temperatura ispod ove granične temperature, uređaj je u zimskom režimu.

- ▶▶ Glavni meni > **Korisnička postavke** > **Spoljna temperatura** > **Leto Zima**



Koristite kružni taster za upravljanje.
Upotrebite taster  za potvrdu izbora.

- Pritisnite dugme menija  da biste pristupili glavnom meniju.
- Idite na **Korisnička postavke** meni .
- Izaberite **Spoljna temperatura**.
- Izaberite **Leto Zima**.
- Podesite ograničenje za spoljašnju temperaturu.

Sada možete da idete na početni ekran pritiskanjem i zadržavanjem dugmeta za povratak  ili pristupanjem glavnom meniju pritiskanjem dugmeta menija .



■ Ručno omogućavanje letnjeg režima



Možete ručno da omogućite letnji režim. Dok je aktivan letnji režim, centralno grejanje neće proizvoditi toplotu, ali topla potrošna voda ostaje dostupna.

- ▶▶ Glavni meni > **Korisnička postavke** > **Spoljna temperatura** > **Nametni letnji režim**



Koristite kružni taster za upravljanje.
Upotrebite taster  za potvrdu izbora.



- Pritisnite dugme menija  da biste pristupili glavnom meniju.
- Idite na **Korisnička postavke** meni .
- Izaberite **Spoljna temperatura**.
- Izaberite **Nametni letnji režim**.
- Izaberite jedno od sledećih podešavanja:
 - **Uključeno** za uključivanje letnjeg režima.
 - **Isključeno** za isključivanje letnjeg režima.



Sada možete da idete na početni ekran pritiskanjem i zadržavanjem dugmeta za povratak  ili pristupanjem glavnom meniju pritiskanjem dugmeta menija .

■ Menjanje temperature režima udobnosti i smanjena temperature tople vode

U zavisnosti od uređaja, možete da podešavate temperature za TPV zad. vre. udobn. i Zad. vred. TPV eko.

- ▶▶ Glavni meni > **Temperatura vode**



 Koristite kružni taster za upravljanje.
Upotrebite taster  za potvrdu izbora.

1. Pritisnite dugme menija  da biste pristupili glavnom meniju.
2. Idite na **Temperatura vode** meni .
3. Izaberite zadatu vrednost koju želite da podesite:

Tab.89 Opis zadate vrednosti tople potrošne vode



Zadata vrednost	Opis
TPV zad. vre. udobn.	Željena temperatura tople potrošne vode za režim udobnosti.
Zad. vred. TPV eko	Željena temperatura tople potrošne vode za ekološki režim.



4. Podesite željenu temperaturu.

Sada možete da idete na početni ekran pritiskanjem i zadržavanjem dugmeta za povratak  ili pristupanjem glavnom meniju pritiskanjem dugmeta menija .



■ **Uključivanje ili isključivanje blokade za decu**



Blokada za decu sprečava da deca slučajno izmene podešavanja. Kada je omogućena, ekran se zaključava nakon 5 minuta neaktivnosti.



Kada je blokada za decu omogućena, ikona katanca  se pojavljuje na ekranu stanja pripravnosti. Ikona otključanog katanca  se pojavljuje kada je blokada za decu omogućena, ali je ekran privremeno otključan.

 Možete da otključate ekran i pristupite podešavanjima istovremenim pritiskanjem dugmeta glavnog menija  i dugmeta za biranje .

▶▶ Glavni meni > **Sistemske postavke** > **Postavke ekrana** > **Blokada za decu**

 Koristite kružni taster za upravljanje.
Upotrebite taster  za potvrdu izbora.

1. Pritisnite dugme menija  da biste pristupili glavnom meniju.
2. Idite na **Sistemske postavke** meni .
3. Izaberite opciju podešavanja **Postavke ekrana**.
4. Izaberite **Blokada za decu**
5. Izaberite jedno od sledećih podešavanja:
 - **Ne** da biste onemogućili blokadu za decu.
 - **Da** da biste omogućili blokadu za decu.

Sada možete da idete na početni ekran pritiskanjem i zadržavanjem dugmeta za povratak  ili pristupanjem glavnom meniju pritiskanjem dugmeta menija .

2.4.2 **Zaštita od zamrzavanja**

Preporučuje se da se pražnjenje grejne instalacije do kraja spreči, jer menjanje vode može dovesti do formiranja nepotrebnih i štetnih naslaga kamenca unutar kotla i grejnih elemenata. Ako se grejna instalacija ne koristi tokom zimskih meseci a postoji rizik od zamrzavanja, preporučujemo da se u vodu instalacije dodaju odgovarajući rastvori antifrizza za specifične potrebe (npr. propilen glikol, koji sadrži inhibitore kamenca i korozije). Elektronski kontrolni sistem kotla opremljen je funkcijom protiv smrzavanja grejnih sistema. Ovom funkcijom aktivira se pumpa kotla kada temperatura protoka u grejnom sistemu padne ispod 7 °C. Ako temperatura vode padne na 4 °C, uključuje se gorionik, koji vodu u sistemu zagreva na temperaturu od 10 °C. Kada se dostigne ova vrednost, gorionik se isključuje a pumpa nastavlja da radi još 15 minuta.

 **Važno**
Funkcija za zaštitu od smrzavanja neće raditi ako nema električnog napajanja do kotla ili ako je zatvorena slavina za dovod gasa.

2.5 Upravljanje centralnim grejanjem

2.5.1 Uključivanje ili isključivanje centralnog grejanja



Napomena

Oštećenja zbog zamrzavanja

Oštećenje proizvoda.



- Držite funkciju centralnog grejanja uključenom, kako bi zaštita od zamrzavanja mogla da funkcioniše.



Možete da isključite funkciju centralnog grejanja radi uštede energije.

▶▶ Glavni meni > **Korisničke postavke** > **Fun. uklj./iskj. CG**









Koristite kružni taster za upravljanje.
Upotrebite taster  za potvrdu izbora.

1. Pritisnite dugme menija  da biste pristupili glavnom meniju.
2. Idite na **Korisničke postavke** meni .
3. Izaberite **Fun. uklj./iskj. CG**.
4. Izaberite jedno od sledećih podešavanja:
 - **Isključeno** da biste onemogućili funkciju centralnog grejanja.
 - **Uključeno** da biste omogućili funkciju centralnog grejanja.
5. Izaberite **Potvrdi**.

Sada možete da idete na početni ekran pritiskanjem i zadržavanjem dugmeta za povratak  ili pristupanjem glavnom meniju pritiskanjem dugmeta menija .

2.5.2 Podešavanje sobne temperature u režimu grejanja

Da biste podesili temperaturu protoka grejanja, uradite sledeće:

- Sa početnog ekrana pritisnite dugme za meni .
- Okrenite kružni prekidač i izaberite ikonu , a zatim pritisnite kružni prekidač da biste potvrdili izbor.
- Izaberite prvi red koji se odnosi na temperaturu grejanja
- Pritisnite taster  radi potvrde
- Izaberite željenu opciju pritiskom na taster .
- Koristite dugme da biste podesili željenu vrednost temperature
- Pritisnite taster  radi potvrde
- Pritisnite taster  nekoliko puta da biste se vratili na početni ekran.



2.5.3 Promena temperatura aktivnosti grejanja

Možete promeniti temperature grejanja svake aktivnosti.

▶▶ Glavni meni > **Korisničke postavke** > **Postavka zone** > Izaberite zonu > **Podesi temperature grejanja**





Koristite kružni taster za upravljanje.
Upotrebite taster  za potvrdu izbora.

1. Pritisnite dugme menija  da biste pristupili glavnom meniju.
2. Idite na **Korisničke postavke** meni .
3. Izaberite **Postavke zone**.
4. Izaberite željenu zonu.



Ako u instalaciji postoji samo jedna zona, ekran će automatski izabrati tu zonu.

5. Izaberite **Podesi temperature grejanja**.
6. Izaberite aktivnost koju želite da izmenite.
7. Podesite temperaturu aktivnosti grejanja.

Sada možete da idete na početni ekran pritiskanjem i zadržavanjem dugmeta za povratak  ili pristupanjem glavnom meniju pritiskanjem dugmeta menija .

2.5.4 Privremena promena temperature zone



Bez obzira na izabran režim rada zone, moguće je promeniti temperaturu zone na kratak vremenski period. Kada ovaj period istekne, prethodno izabrani režim rada se nastavlja.

▶▶ Glavni meni > **Privremena promena temperatura grejanja** > Izaberite zonu

💡 Koristite kružni taster za upravljanje.
Upotrebite taster  za potvrdu izbora.

1 Važno



Temperatura zone može da se podesi na ovaj način samo ako je instaliran senzor temperature zone/termostat.

1. Pritisnite dugme menija  da biste pristupili glavnom meniju.
2. Idite na **Privremena promena temperature grejanja** meni .
3. Izaberite željenu zonu.

💡 Ako u instalaciji postoji samo jedna zona, ekran će automatski izabrati tu zonu.

4. Podesite privremenu temperaturu.
5. Podesite vreme završetka za promenu temperature.
6. Potvrdite izabrano vreme završetka.
⇒ Temperatura zone će se menjati do podešene krajnje tačke.

💡 Možete da onemogućite promenu temperature bilo kada vraćanjem na stranicu **Privremena promena temperatura grejanja** i biranjem **Onemogućí**.



Sada možete da idete na početni ekran pritiskanjem i zadržavanjem dugmeta za povratak  ili pristupanjem glavnom meniju pritiskanjem dugmeta menija .

2.5.5 Kreiranje vremenskog programa za temperaturu zone

Vremenski program vam omogućava da menjate temperaturu zone po satu i po danu. Temperatura zone je povezana sa aktivnošću vremenskog programa. Možete da kreirate do tri vremenska programa po zoni. Na primer, možete da kreirate program na nedeljnom nivou sa normalnim radnim satima i program za nedelju kada ste najvećim delom kod kuće.

▶▶ Glavni meni > **Korisnička postavka** > **Postavka zone** > Izaberite zonu > **Vremenski programi grejanja**

💡 Koristite kružni taster za upravljanje.
Upotrebite taster  za potvrdu izbora.

1. Pritisnite dugme menija  da biste pristupili glavnom meniju.
2. Idite na **Korisnička postavka** meni .
3. Izaberite **Postavka zone**.
4. Izaberite željenu zonu.

💡 Ako u instalaciji postoji samo jedna zona, ekran će automatski izabrati tu zonu.

5. Izaberite **Vremenski programi grejanja**.
6. Izaberite vremenski program koji želite da izmenite.
⇒ Prikazuju se planirane aktivnosti. Poslednja planirana aktivnost za taj dan je aktivna do prve aktivnosti za naredni dan. Pri početnom pokretanju, svi radni dani imaju dve standardne aktivnosti u **Raspored 1**.
7. Izaberite radni dan koji želite da izmenite.

SI.96 Biranje radnog dana za izmenu

06:00
23:00
...
...
...

AD-3002314-01

SI.97 Biranje vremenskog intervala za izmenu

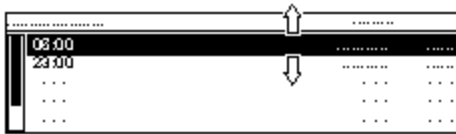

8. Izaberite vremenski interval koji želite da izmenite.

- Nakon što izaberete vremenski interval, možete da podesite vreme početka, promenite vrstu aktivnosti ili obrišete aktivnost.

SI.98 Opis uređivanja vremenskog intervala

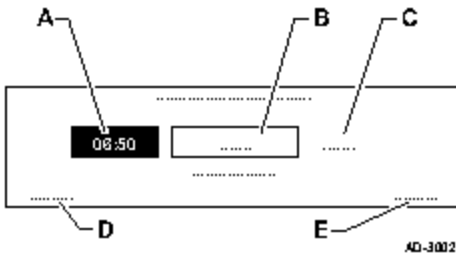

- A** Podešavanje vremena početka
B Biranje vrste aktivnosti
C Pregled temperature aktivnosti
D Brisanje aktivnosti
E Potvrda izmena

9. Podesite vreme početka aktivnosti.
 10. Izaberite vrstu aktivnosti.
 11. Potvrdite promene.

- Ako ne želite da sačuvate izmene aktivnosti, pritisnite dugme za vraćanje nazad . Ako želite da izbrišete aktivnost iz rasporeda, izaberite **Obriši**.

2.5.6 Aktiviranje vremenskog programa zone

Da biste koristili vremenski program zone, potrebno je da aktivirate režim rada **Planiranje**. Ova aktivacija se obavlja posebno za svaku zonu.

- ▶▶ Glavni meni > **Korisničke postavke** > **Postavke zone** > Izaberite zonu > **Režim rada** > **Planiranje**

- Koristite kružni taster za upravljanje.
 Upotrebite taster za potvrdu izbora.

1. Pritisnite dugme menija da biste pristupili glavnom meniju.
2. Idite na **Korisničke postavke** meni .
3. Izaberite **Postavke zone**.
4. Izaberite željenu zonu.

- Ako u instalaciji postoji samo jedna zona, ekran će automatski izabrati tu zonu.

5. Izaberite **Režim rada**.
6. Izaberite **Planiranje**.
7. Izaberite vremenski program zone **Raspored 1**, **Raspored 2** ili **Raspored 3**.
8. Potvrdite izabrani raspored.

Sada možete da idete na početni ekran pritiskanjem i zadržavanjem dugmeta za povratak ili pristupanjem glavnom meniju pritiskanjem dugmeta menija .

2.6 Upravljanje proizvodnjom tople potrošne vode

2.6.1 Uključivanje ili isključivanje tople potrošne vode

- ▶▶ Glavni meni > **Topla potrošna voda ukl./isklj.**

- Koristite kružni taster za upravljanje.
 Upotrebite taster za potvrdu izbora.

1. Pritisnite dugme menija da biste pristupili glavnom meniju.
2. Idite na **Topla potrošna voda ukl./isklj.** meni .
3. Izaberite jedno od sledećih podešavanja:
 - **Isključeno** da biste onemogućili funkciju tople potrošne vode.
 - **Uključeno** da biste omogućili funkciju tople potrošne vode.
4. Potvrdite izbor.

2.6.2 Privremeno povećavanja temperature tople potrošne vode

Bez obzira na izabran režim rada za proizvodnju tople potrošne vode, moguće je povećati temperaturu tople potrošne vode na kratak vremenski period. Nakon ovog perioda se ponovo pokreće prethodno izabran režim rada.



▶▶ Glavni meni > **Korisničke postavke** > **Podešavanja tople potrošne vode** > **Režim rada** > **Ubrzavanje postupka dobijanja tople vode**

💡 Koristite kružni taster za upravljanje.
Upotrebite taster  za potvrdu izbora.





Važno

Temperatura tople potrošne vode može da se podesi na ovaj način samo ako je instaliran senzor za toplu potrošnu vodu.

1. Pritisnite dugme menija  da biste pristupili glavnom meniju.
2. Idite na **Korisničke postavke** meni .
3. Izaberite opciju podešavanja **Podešavanja tople potrošne vode**.
4. Izaberite **Režim rada**.
5. Izaberite **Ubrzavanje postupka dobijanja tople vode**.
6. Podesite vreme završetka za povećanje temperature.
7. Potvrdite izabrano vreme završetka.
⇒ Temperatura se povećava do zadate vrednosti udobnosti TPV tokom trajanja povećanja.

💡 Možete da onemogućite povećanje temperature bilo kada vraćanjem na stranicu **Ubrzavanje postupka dobijanja tople vode** i biranjem **Onemogućiti**.



Sada možete da idete na početni ekran pritiskanjem i zadržavanjem dugmeta za povratak  ili pristupanjem glavnom meniju pritiskanjem dugmeta menija .

2.6.3 Menjanje temperature režima udobnosti i smanjenje temperature tople vode

U zavisnosti od uređaja, možete da podešavate temperature za TPV zad. vre. udobn. i Zad. vred. TPV eko.

▶▶ Glavni meni > **Temperatura vode**



💡 Koristite kružni taster za upravljanje.
Upotrebite taster  za potvrdu izbora.

1. Pritisnite dugme menija  da biste pristupili glavnom meniju.
2. Idite na **Temperatura vode** meni .
3. Izaberite zadatu vrednost koju želite da podesite:

Tab.90 Opis zadate vrednosti tople potrošne vode

Zadata vrednost	Opis
TPV zad. vre. udobn.	Željena temperatura tople potrošne vode za režim udobnosti.
Zad. vred. TPV eko	Željena temperatura tople potrošne vode za ekološki režim.

4. Podesite željenu temperaturu.



Sada možete da idete na početni ekran pritiskanjem i zadržavanjem dugmeta za povratak  ili pristupanjem glavnom meniju pritiskanjem dugmeta menija .

2.6.4 Kreiranje vremenskog programa za temperaturu TPV

Vremenski program vam omogućava da menjate temperaturu tople potrošne vode po satu i po danu. Temperatura tople vode je povezana sa aktivnošću vremenskog programa. Možete da kreirate do tri vremenska programa. Na primer, možete da kreirate program na nedeljnom nivou sa normalnim radnim satima i program za nedelju kada ste najvećim delom kod kuće.

▶▶ Glavni meni > **Korisničke postavke** > **Podešavanja tople potrošne vode** > **Vremenski programi**

- ☛ Koristite kružni taster za upravljanje.
Upotrebite taster  za potvrdu izbora.

1. Pritisnite dugme menija  da biste pristupili glavnom meniju.
2. Idite na **Korisničke postavke** meni .
3. Izaberite opciju podešavanja **Podešavanja tople potrošne vode**.
4. Izaberite **Vremenski programi**.
5. Izaberite vremenski program koji želite da izmenite.
⇒ Prikazuju se planirane aktivnosti. Poslednja planirana aktivnost za taj dan je aktivna do prve aktivnosti za naredni dan. Pri početnom pokretanju, svi radni dani imaju dve standardne aktivnosti u **Raspored 1: Udobnost i Eco**.
6. Izaberite radni dan koji želite da izmenite.

SI.99 Biranje radnog dana za izmenu



AD-3002293-01

SI.100 Biranje vremenskog intervala za izmenu

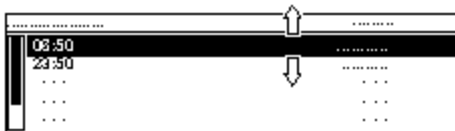

AD-3002293-01

SI.101 Opis uređivanja vremenskog intervala

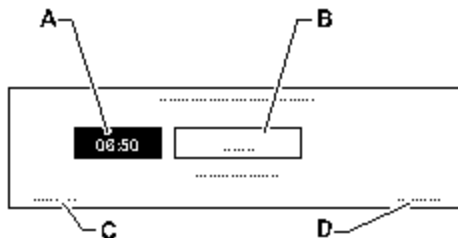

AD-3002300-01

- A** Podešavanje vremena početka
- B** Biranje vrste aktivnosti
- C** Brisanje aktivnosti
- D** Potvrda izmena

7. Izaberite vremenski interval koji želite da izmenite.
8. Podesite vreme početka aktivnosti.
9. Izaberite vrstu aktivnosti: **Udobnost** ili **Eco**.
10. Potvrdite promene.



- ☛ Ako ne želite da sačuvate izmene aktivnosti, pritisnite dugme za vraćanje nazad . Ako želite da izbrisete aktivnost iz rasporeda, izaberite **Obriši**.



2.6.5 Aktiviranje vremenskog programa TPV

Da biste koristili vremenski program TPV, potrebno je da aktivirate režim rada **Planiranje**. Ova aktivacija se obavlja posebno za svaku zonu.

▶▶ Glavni meni > **Korisničke postavke** > **Podešavanja tople potrošne vode** > **Režim rada** > **Planiranje**

- ☛ Koristite kružni taster za upravljanje.
Upotrebite taster  za potvrdu izbora.

1. Pritisnite dugme menija  da biste pristupili glavnom meniju.
2. Idite na **Korisničke postavke** meni .
3. Izaberite opciju podešavanja **Podešavanja tople potrošne vode**.
4. Izaberite **Režim rada**.
5. Izaberite **Planiranje**.
6. Izaberite vremenski program TPV **Raspored 1**, **Raspored 2** ili **Raspored 3**.
7. Potvrdite izabrani raspored.

Sada možete da idete na početni ekran pritiskanjem i zadržavanjem dugmeta za povratak  ili pristupanjem glavnom meniju pritiskanjem dugmeta menija .

2.6.6 Kopiranje rasporeda TPV za radni dan

Moguće je kopirati raspored za radni dan i primeniti ga na druge dane.

▶▶ Glavni meni > **Korisnička postavke** > **Podešavanja tople potrošne vode** > **Vremenski programi**

💡 Koristite kružni taster za upravljanje.
Upotrebite taster  za potvrdu izbora.

SI.102 Biranje radnog dana za kopiranje

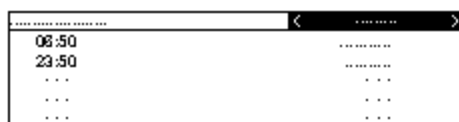

AD-3002303-01

1. Izaberite radni dan koji želite da kopirate na druge dane.
2. Pomoću kružnog prekidača pomerite nadole na dno liste aktivnosti.

SI.103 Pomeranje nadole i biranje kopiranja na druge dane



AD-3002301-01



3. Izaberite **Kopiraj na druge dane**.

SI.104 Biranje radnih dana za kopiranje rasporeda



AD-3002302-01





4. Izaberite radne dane na koje želite da kopirate raspored.
5. Potvrdite izbor.

Sada možete da idete na početni ekran pritiskanjem i zadržavanjem dugmeta za povratak  ili pristupanjem glavnom meniju pritiskanjem dugmeta menija .

2.7 Postavke

2.7.1 Pristup KORISNIČKIM parametrima

Da biste prikazali/izmenili listu KORISNIČKIH parametara, uradite sledeće:

- Pritisnite dugme menija  da biste pristupili glavnom meniju.
- Idite u meni **Korisnička podešavanja**  i pritisnite dugme  da potvrdite izbor.
- Pređite do željenog parametra i pritisnite dugme  da potvrdite izbor.



Oprez

Izmena fabričkih podešavanja može da ugrozi rad uređaja, upravljačke štampane ploče ili zone.



Važno

Fabrička podešavanja za određena podešavanja se mogu razlikovati na osnovu tržišta za koje je proizvod predviđen.



Pogledajte I

Lista podešavanja, strana 196

2.8 Održavanje

2.8.1 Opšta

Za kotao nije potrebno složeno održavanje. Uprkos tome, preporučujemo česte kontrole i redovno održavanje kotla u odgovarajućim vremenskim intervalima.

Održavanje i čišćenje kotla mora obavljati ovlašćena Baxi servisna mreža najmanje jednom godišnje.

- Vodite računa da uređaj ne bude pod naponom.
- Neispravne ili pohabane delove zamenite originalnim rezervnim delovima.
- Uvek zamenite sve zaptivke na delovima koji se skidaju tokom kontrole i održavanja.
- Proverite da li su sve zaptivke pravilno postavljene (u ispravnom su položaju i poravnate u odgovarajućem žlebu, čime se obezbeđuje nepropustljivost za vodu i vazduh).
- Voda (kapi, prskanje) nikada ne sme da dođe u kontakt sa električnim delovima tokom operacija provere i održavanja zbog rizika od strujnog udara.



Pogledajte I

Pokretanje funkcije za ručnu kalibraciju, strana 189

2.8.2 Poruka o održavanju

Namena ove funkcije jeste ta da upozori korisnika da su potrebni radovi na održavanju uređaja. Ako se na ekranu prikaže simbol , potrebni su radovi na održavanju uređaja. Obratite se instalateru.

2.8.3 Uputstva za održavanje

Da bi uređaj u što dužem periodu radio bezbedno, funkcionalno i sa optimalnom efikasnošću, Baxi servis za tehničku podršku svake godine mora da obavi kontrolu uređaja. Pažljivo održavanje je uvek izvor bezbednosti i uštede u upravljanju instalacijom.

Periodična provera da li je pritisak prikazan na ekranu u intervalu između **1,0-1,5** bara dok je instalacija hladna. Ako je manji, nastavite sa veoma sporim punjenjem kako biste olakšali ispuštanje gasa iz sistema dok se ne postigne radni pritisak.



Važno

Uređaj je opremljen hidrauličnim prekidačem za pritisak, koji neće dozvoliti da kotao radi ako je pritisak prenizak. Ako pritisak često pada, potražite pomoć od ovlašćenog Baxi servisa za tehničku podršku.

■ Punjenje sistema



Oprez

Preporučuje se da se posebna pažnja obrati na punjenje grejne instalacije. Posebno je važno da otvorite termostatske ventile, ako su u opremi sistema, i pustite da voda polako teče kako bi se izbeglo formiranje vazduha unutar primarnog kola, sve dok se ne dostigne radni pritisak. Na kraju ispraznite sve grejne elemente u sistemu. Baxi ne prihvata nikakvu odgovornost za štetu koja nastane zbog prisustva mehurića vazduha unutar izmenjivača toplote zbog nepoštovanja ili nedovoljnog poštovanja navedenih uputstava. Priključak modula za automatsko punjenje

SI.105 Punjenje instalacije

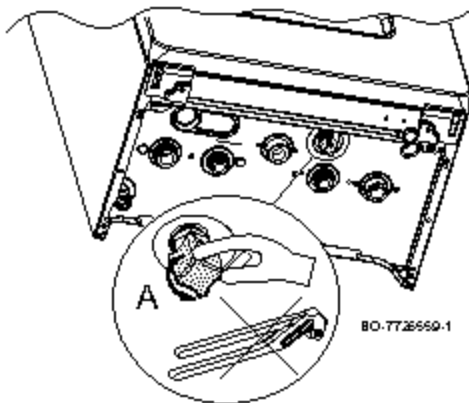

1. Grejni sistem pre punjenja pažljivo isperite.
2. Dugme za punjenje je svetloplave boje i nalazi se ispod kotla. Postupite na sledeći način da biste napunili instalaciju:
3. Polako okrenite kružni prekidač (A) u obrnutom smeru od kretanja kazaljki na satu da biste napunili sistem. Za ovo koristite samo ruke – ne koristite alate.
4. Punite sistem dok pritisak ne dostigne vrednost između 1,0 i 1,5 bar.
5. Zatvorite slavinu i proverite da li ima curenja.
6. Za odzračivanje, aktivirajte funkciju opisanu u poglavlju „Funkcije ručnog odzračivanja“.

SI.106 Pročišćavanje instalacije

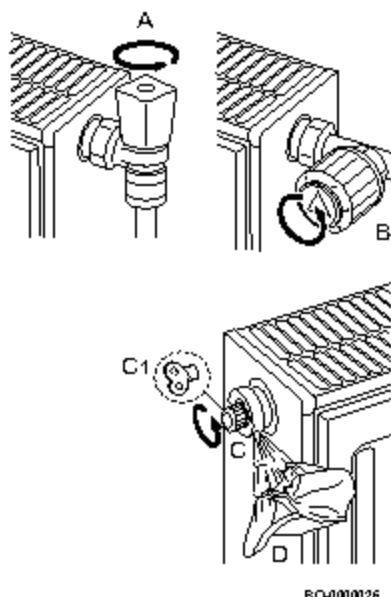

■ Pročišćavanje instalacije

Sav vazduh u uređaju, cevima ili ventilima mora da se ispusti, kako bi se sprečila neprijatna buka koja može da se javi tokom grejanja ili ispuštanja vode. Da biste to uradili, postupite na sledeći način:

1. Otvorite ventile A i B na svim radijatorima koji su povezani sa sistemom grejanja.
2. Podesite ambijentalni termostat na najvišu moguću temperaturu.
3. Sačekajte da se radijatori zagreju.
4. Podesite ambijentalni termostat na najnižu moguću temperaturu.
5. Sačekajte oko deset minuta da se radijatori ohlade.
6. Odzračite radijatore. Započnite na nižim spratovima.
7. Otvorite odzračni ventil (C) ili (C1) postavljanjem tkanine (D) preko priključka.
8. Sačekajte da izađe voda iz odzračnog ventila, a zatim ga zatvorite.
9. Postavite tkaninu preko odzračnog ventila i otvorite ga.

i Važno
Budite pažljivi jer voda i dalje može biti vruća.

i Važno
Ako je hidraulični pritisak u sistemu grejanja manji od 0,8 bara, preporučuje se obnavljanje pritiska (preporučeni hidraulični pritisak u sistemu između 1,5 i 2,0 bara).

2.9.4 Servisno obaveštenje

Kada je potrebno servisiranje kotla, poruka za zahtevom se pojavljuje na displeju. Koristite automatsko obaveštenje za pomoć radi preventivnog održavanja kako bi se prekidi sveli na minimum.

Treba postupiti u skladu sa servisnom porukom u roku od 2 meseca. Zato se obratite montažeru ili ovlašćenom servisu za pomoć što pre.

i Važno
Održavanje se mora obaviti u roku od dva meseca od dobijanja obaveštenja.

i Važno
Ako je povezan na termostat, modulacioni termostat takođe može da prikaže poruku SERVICE. Pogledajte priručnik termostata.

i Važno
Kada se održavanje završi, resetujte SERVICE obaveštenje.

2.9 Smernice za zaštitu okoline

2.9.1 Ušteda energije

Prilagođavanje grejanja

Podesite temperaturu protoka uređaja u skladu sa tipom instalacije. Za instalacije sa radijatorima, preporučujemo podešavanje maksimalne temperature protoka vode za grejanje na oko 60 °C i povećavanje ove temperature samo ako se ne postigne željeni nivo ugodnosti. U instalacijama sa grejnim podnim panelima, nemojte prekoračiti temperaturu koju je predvideo dizajner instalacije. Preporučujemo korišćenje spoljašnjeg senzora i/ili kontrolne table za automatsko podešavanje temperature protoka u skladu sa atmosferskim uslovima ili unutrašnjom temperaturom. To će obezbediti proizvodnju samo onolike količine toplote koja je stvarno i potrebna. Podesite ambijentalnu temperaturu bez pregrevanja prostorija. Svaki svišni stepen toplote povećava potrošnju energije za oko 6%. Takođe bi trebalo da podesite ambijentalnu temperaturu u skladu sa načinom korišćenja prostorija. Npr. spavaće sobe ili sobe koje se ne koriste često se mogu grejati do niže temperature od drugih prostorija. Koristite funkciju za programiranje časova (ako je dostupna) i podesite ambijentalnu temperaturu da tokom noći bude oko 5 °C niža nego tokom dana. Podešavanje temperature na nižu vrednost neće dodatno povećati uštedu troškova. Podešen temperature dodatno snizite samo ako nećete biti kod kuće tokom dužeg perioda, kao npr. ako odete na odmor. Ne pokrivaite radijatore, jer će to sprečiti pravilnu cirkulaciju vazduha. Ne ostavljajte odškrinute prozore radi provetravanja prostorija – umesto toga, nakratko ih potpuno otvorite.

Podešavanje temperature tople potrošne vode

Podешavanjem prijatne temperature za potrošnu vodu i sprečavanjem njenog mešanja sa hladnom vodom ćete uštedeti energiju. Svaki svišni stepen toplote dovodi do rasipanje energije i povećanog formiranja kamenca (što je glavni razlog nastanka kvarovi na uređaju).

2.10 Dodatak

2.10.1 Kratak opis proizvoda – kombinovani kotlovi

Tab.91 Kratak opis kombinovanih kotlova

LUNA CENTURY		1.18	1.24	1.35	24	30	35	40
Grejanje prostora – Primena temperature		Srednja	Srednja	Srednja	Srednja	Srednja	Srednja	Srednja
Zagrevanje vode – propisani profil opterećenja		–	–	–	XL	XXL	XXL	XXL
Prostorno grejanje – klasa sezonske energetske efikasnosti		A	A	A	A	A	A	A
Sistem za grejanje vode – klasa energetske efikasnosti		–	–	–	A	A	A	A
Nominalna količina toplote (<i>Prated ili P_{sup}</i>)	kW	16,0	24,0	32,0	20,0	24,0	28,0	32,0
Grejanje prostora – godišnja potrošnja električne energije	GJ	49,0	74,0	98,0	61,0	74,0	86,0	98,0
Zagrevanje vode – godišnja potrošnja električne energije	kWh ⁽¹⁾ GJ ⁽²⁾	–	–	–	21,5 17,0	27,1 21,0	27,2 22,0	27,9 22,0
Grejanje prostora – Sezonska energetska efikasnost	%	94,0	94,0	94,0	94,0	94,0	94,0	94,0
Energetska efikasnost grejanja vode	%	–	–	–	89,0	89,0	89,0	87,0
Nivo jačine buke L _{WA} u zatvorenom prostoru	dB	51	51	54	49	51	54	54
(1) Električna energija (2) Gorivo								

2.10.2 Kratak opis proizvoda – temperature kontrole

Tab.92 Kratak opis proizvoda za temperature kontrole

BAXIMAGO			Za upotrebu sa prilagodljivim sistemima grejanja	Za upotrebu sa sistemima grejanja na uključivanje/isključivanje
Klasa			V	IV
Doprinos energetske efikasnosti sistema za grejanje prostora	%		3	2

3 UPUTSTVA ZA INSTALATERA

3.1 Tehničke specifikacije

3.1.1 Odobrenja

■ Sertifikacije

Tab.93 Sertifikacije

Broj CE sertifikata	0085DL0336
NOx klasa	6
Tip priključka izduvnog gasa	B ₂₃ , B _{23P} , B ₃₃ , C ₁₀₃ , C ₁₃ , C ₃₃ , C ₄₃ , C ₅₃ , C ₆₃ , C ₈₃ , C ₉₃ ,

■ Direktive

Naša kompanija izjavljuje da su ovi proizvodi isporučeni sa oznakom **CE** i usklađeni sa osnovnim zahtevima sledećih direktiva:

- Uredba o gasnim uređajima (EU) 2016/426 (od 21. aprila 2018. godine)
- Direktiva o efikasnosti kotlova (92/42/EEZ)
- Direktiva o elektromagnetnoj kompatibilnosti 2014/30/EU
- Direktiva o niskom naponu 2014/35/EU
- Direktiva o ekološkom dizajnu (2009/125/EZ)
- Uredba (EU) br. 2017/1369 (za kotlove sa P < 70 kW)
- Uredba o ekodizajnu (EU) br. 813/2013
- Uredba o označavanju energetske efikasnosti (EU) br. 811/2013 (za kotlove sa P < 70 kW)

Pored odredbi i zakonskih direktiva, moraju se poštovati i komplementarne direktive opisane u ovim uputstvima. Sve dopune i dodatni zahtevi važeći su u trenutku instaliranja.

■ Kategorije gasa

Zemlja	Kategorija	Vrsta gasa	Prilisak vase (mbar)
Srbija	H ₂ H ₃₅ P	H gas (G20)	20
		G30/G31 (butan/propan)	30



Važno

Ovaj uređaj je pogodan za G20 gas koji sadrži do 20% vodonika (H₂). Usled varijacija u procentu H₂, procenat O₂ može da varira tokom vremena. (Na primer: Procenat od 20% H₂ može da dovede do porasta O₂ od 1,5% u dimnim gasovima).

■ Fabričko testiranje

Pre nego što napuste fabriku, svi uređaji moraju biti optimalno podešeni i testirani za:

- Električnu bezbednost
- Prilagođavanje postavki (O₂/CO₂).
- Funkciju tople potrošne vode (samo za bitermičke kotlove)
- Npropustljivost grejnog kola
- Npropustljivost kola potrošne vode
- Npropustljivost gasnog kola
- Podešavanja parametara.

3.1.2 Tehnički podaci

Tab.94 Tehnička podešavanja za kombinovane grejače sa kotlovima

LUNA CENTURY		1.16	1.24	1.36	24	30	35	40
Kondenzacioni kotao		Da	Da	Da	Da	Da	Da	Da
Niskotemperaturni kotao ¹⁾		Ne	Ne	Ne	Ne	Ne	Ne	Ne
B1 kotao		Ne	Ne	Ne	Ne	Ne	Ne	Ne

LUNA CENTURY			1.16	1.24	1.36	24	30	36	40
Kogenerativni sistem za grejanje			Ne	Ne	Ne	Ne	Ne	Ne	Ne
Kombinovani sistem za grejanje			Ne	Ne	Ne	Da	Da	Da	Da
Nominalna količina toplote	<i>Nazivna snaga</i>	<i>kW</i>	16,0	24,0	32,0	20,0	24,0	28,0	32,0
Podešavanje korisne količina toplote za nominalnu količinu toplote i u režimu visoke temperature ⁽²⁾	<i>P4</i>	<i>kW</i>	16,0	24,0	32,0	20,0	24,0	28,0	32,0
Korisna količina toplote na 30% nominalne količine toplote i pri podešavanju niske temperature ⁽¹⁾	<i>P1</i>	<i>kW</i>	5,4	8,1	10,8	6,8	8,1	9,5	10,8
Grejanje prostora – Sezonska energetska efikasnost	<i>ηs</i>	%	94,0	94,0	94,0	94,0	94,0	94,0	94,0
Korisna efikasnost pri nominalnoj količini toplote i podešavanju visoke temperature ⁽²⁾	<i>η4</i>	%	88,1	87,9	87,8	88,0	87,9	87,9	87,8
Korisna efikasnost na 30% nominalne količine toplote i pri podešavanju niske temperature ⁽¹⁾	<i>η1</i>	%	99,4	98,8	98,7	99,3	98,8	98,8	98,7
Dodatna potrošnja električne energije									
Puno opterećenje	<i>e_{lmax}</i>	<i>kW</i>	0,019	0,033	0,041	0,024	0,033	0,032	0,038
Delimično opterećenje	<i>e_{lmin}</i>	<i>kW</i>	0,011	0,011	0,011	0,011	0,011	0,011	0,011
Stanje pripravnosti	<i>PSB</i>	<i>kW</i>	0,004	0,004	0,004	0,004	0,004	0,004	0,004
Ostale stavke									
Gubitak toplote u mirivanju	<i>P_{stby}</i>	<i>kW</i>	0,040	0,040	0,040	0,040	0,040	0,040	0,040
Potrošnja električne energije gorionika	<i>P_{ign}</i>	<i>kW</i>	–	–	–	–	–	–	–
Godišnja potrošnja energije	<i>Q_{HE}</i>	<i>GJ</i>	49,0	74,0	98,0	61,0	74,0	86,0	98,0
Nivo jačine zvuka, u zatvorenom prostoru	<i>L_{WA}</i>	<i>dB</i>	51	51	54	49	51	54	54
Emisije azot oksida	<i>NO_x</i>	<i>mg/kWh</i>	18,0	19,8	22,0	19,0	19,8	22,0	22,0
Parametri tople potrošne vode									
Propisani profil opterećenja			–	–	–	XL	XXL	XXL	XXL
Dnevna potrošnja električne energije	<i>Q_{elec}</i>	<i>kWh</i>	–	–	–	0,194	0,223	0,178	0,216
Godišnja potrošnja električne energije	<i>A_{EC}</i>	<i>kWh</i>	–	–	–	43,0	49,0	39,0	48,0
Energetska efikasnost grejanja vode	<i>η_{wh}</i>	%	–	–	–	89,0	89,0	89,0	87,0

LUNA CENTURY			1.16	1.24	1.36	24	30	35	40
Dnevna potrošnja goriva	<i>Q_{fuel}</i>	kWh	-	-	-	21,49	27,13	27,16	27,86
Godišnja potrošnja goriva	<i>AFC</i>	GJ	-	-	-	17,0	21,0	22,0	22,0

(1) Niska temperatura: temperatura povratnog cevododa (na ulazu kotla) za kondenzacione kotlove iznosi 30 °C, za niskotemperaturne kotlove 37 °C, a za ostale grejne uređaje 50 °C.
 (2) Podešavanje visoke temperature: temperatura povratnog cevododa od 60 °C na ulazu kotla i temperatura cevododa od 80 °C na izlazu kotla

Tab.95 Opšte

LUNA CENTURY		1.16	1.24	1.36	24	30	35	40
Nominalna ulazna toplota (Q _n) za toplu potrošnu vodu	kW	-	-	-	24,7	31,0	34,9	40,0
Nominalna ulazna toplota (Q _n) sa rezervoarom za toplu potrošnu vodu	kW	16,4	28,9	34,9	-	-	-	-
Nominalna ulazna toplota (Q _n) za grejanje	kW	16,4	24,7	33,0	20,6	24,7	28,9	33,0
Redukovana ulazna toplota (Q _n) 80/60 °C	kW	2,1	2,9	3,5	2,5	3,1	3,5	4,0
Nominalna izlazna toplota (P _n) za toplu potrošnu vodu	kW	-	-	-	24,0	30,0	34,0	39,0
Nominalna izlazna toplota (P _n) sa rezervoarom za toplu potrošnu vodu	kW	16,0	28,0	34,0	-	-	-	-
Nominalna izlazna toplota (P _n) 80/60 °C za grejanje	kW	16,0	24,0	32,0	20,0	24,0	28,0	32,0
Nominalni izlaz toplote (P _n) 80/60 °C fabrička vrednost	kW	16,0	24,0	32,0	20,0	24,0	28,0	32,0
Nominalna izlazna toplota (P _n) 50/30 °C za grejanje	kW	17,4	26,1	34,9	21,8	26,1	30,6	34,9
Redukovana izlazna toplota (P _n) 80/60 °C	kW	2,0	2,8	3,4	2,4	3,0	3,4	3,9
Redukovana izlazna toplota (P _n) 50/30 °C	kW	2,2	3,1	3,7	2,6	3,3	3,7	4,2
Nominalna efikasnost 50/30 °C (H _i)	%	105,8	105,8	105,8	105,8	105,8	105,8	105,8

Tab.96 Karakteristike grejnog kola

LUNA CENTURY		1.16	1.24	1.36	24	30	35	40
Maksimalni pritisak	bar	3	3	3	3	3	3	3
Minimalni dinamički pritisak	bar	0,5	0,5	0,5	0,5	0,5	0,5	0,5
Temperaturni opseg za grejno kolo	°C	25÷80	25÷80	25÷80	25÷80	25÷80	25÷80	25÷80
Kapacitet vode ekspanzione posude	l	10	10	10	10	10	10	10
Minimalni pritisak ekspanzione posude	bar	0,8	0,8	0,8	0,8	0,8	0,8	0,8

Tab.97 Karakteristike kola tople potrošne vode

LUNA CENTURY		1.16	1.24	1.36	24	30	35	40
Maksimalni pritisak	bar	-	-	-	8,0	8,0	8,0	8,0
Minimalni dinamički pritisak	bar	-	-	-	0,15	0,15	0,15	0,15
Minimalni protok vode	l/min	-	-	-	2,0	2,0	2,0	2,0
Specifični protok (D)	l/min	-	-	-	11,5	14,3	16,2	18,6

LUNA CENTURY		1.16	1.24	1.35	24	30	35	40
Temperaturni opseg za kolo tople potrošne vode	°C	-	-	-	35+65	35+65	35+65	35+65
Proizvodnja potrošne vode sa $\Delta T = 25\text{ °C}$	l/min	-	-	-	13,8	17,2	19,5	22,4
Proizvodnja potrošne vode sa $\Delta T = 35\text{ °C}$	l/min	-	-	-	9,8	12,3	13,9	16,0
Proizvodnja potrošne vode sa $\Delta T = 50\text{ °C}$	l/min	-	-	-	6,9	8,6	9,7	11,2

Tab.98 Karakteristike sagorevanja

LUNA CENTURY		1.16	1.24	1.35	24	30	35	40
Potrošnja gasa G20 (Q _{max})	m ³ /h	1,73	2,61	3,49	2,61	3,28	3,69	4,23
Potrošnja gasa G20 (Q _{max}) sa rezervoarom za toplu potrošnu vodu	m ³ /h	1,73	3,06	3,69	-	-	-	-
Potrošnja gasa G20 (Q _{min})	m ³ /h	0,22	0,31	0,37	0,26	0,33	0,37	0,42
Potrošnja propana G30 (Q _{max})	kg/h	1,29	1,95	2,60	1,95	2,44	2,75	3,15
Potrošnja propana G30 (Q _{max}) sa rezervoarom za toplu potrošnu vodu	kg/h	1,29	2,28	2,75	-	-	-	-
Potrošnja propana G30 (Q _{min})	kg/h	0,17	0,23	0,28	0,20	0,24	0,28	0,32
Potrošnja propana G31 (Q _{max})	kg/h	1,27	1,92	2,56	1,92	2,41	2,71	3,10
Potrošnja propana G31 (Q _{max}) sa rezervoarom za toplu potrošnu vodu	kg/h	1,27	2,24	2,71	-	-	-	-
Potrošnja propana G31 (Q _{min})	kg/h	0,16	0,23	0,27	0,19	0,24	0,27	0,31
Prečnik posebnih cevi za ispuštanje	mm	80/80	80/80	80/80	80/80	80/80	80/80	80/80
Prečnik koncentričnih izduvni cevi	mm	60/100	60/100	60/100	60/100	60/100	60/100	60/100
Maseni protok otpadnog gasa (maks.)	kg/sec	0,008	0,011	0,015	0,011	0,014	0,016	0,018
Maseni protok otpadnog gasa (maks.) sa rezervoarom za toplu potrošnu vodu	kg/sec	0,008	0,013	0,016	-	-	-	-
Maseni protok otpadnog gasa (min.)	kg/sec	0,001	0,001	0,002	0,001	0,001	0,002	0,002
Temperatura otpadnog gasa	°C	80	80	80	80	80	80	80

Tab.99 Električne specifikacije

LUNA CENTURY		1.16	1.24	1.35	24	30	35	40
Napon napajanja	V	230	230	230	230	230	230	230
Frekvencija napajanja	Hz	50	50	50	50	50	50	50
Nominalna električna snaga	W	63	78	86	78	100	90	105
Nominalna električna snaga sa rezervoarom za toplu potrošnu vodu	W	91	91	90	-	-	-	-

Tab.100 Druge specifikacije

LUNA CENTURY		1.16	1.24	1.35	24	30	35	40
Stepen zaštite od vlage (EN 60529)	IP	X5D	X5D	X5D	X5D	X5D	X5D	X5D
Neto težina praznog / napunjenog vodom	kg	31.5/34.6	31.5/34.6	32.5/35.6	31.5/34.6	31.5/34.6	32.5/35.6	32.5/35.6

LUNA CENTURY		1.16	1.24	1.36	24	30	36	40
Dimenzije (H/L/P)	mm	763/450/334	763/450/334	763/450/334	763/450/334	763/450/334	763/450/334	763/450/334
H: visina – L: dužina – P: dubina								

3.1.3 Dimenzije i povezivanje

SI.107 Kompaktni model za dimenzije i povezivanje

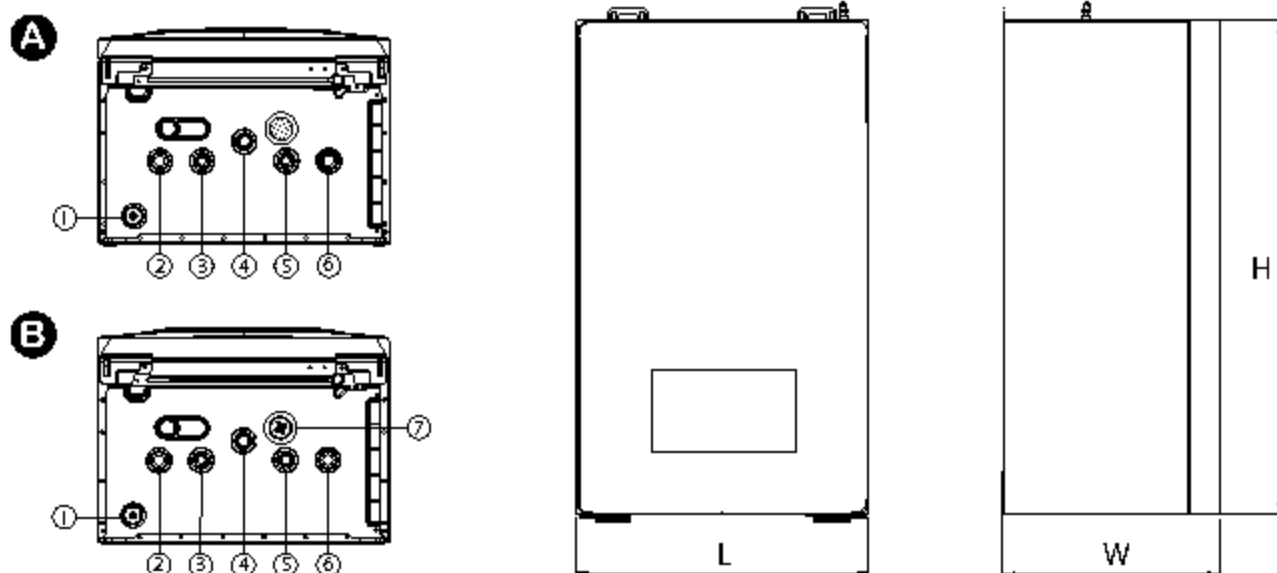

BO-7726330-2

- 1 Posuda za ispuštanje kondenzata / sigurnosni odušni ventil za pritisak
- 2 Polazni vod vode u grejnom kolu (3/4")
- 3 TPV izlaz (1/2") / izlaz za grejanje TPV rezervoara (3/4")
- 4 Ulaz za gas (3/4")
- 5 Ulaz kola tople potrošne vode (1/2")
- 6 Povratni vod vode u grejnom kolu (3/4") / TPV rezervoar (3/4")
- 7 Punjenje kotla / sistema grejanja [B]; ne postoji u modelu [A] namenjenom samo za grejanje

DIMENZIJE: L=450 – W=334 – H=763

SI.108 Nacrt modela

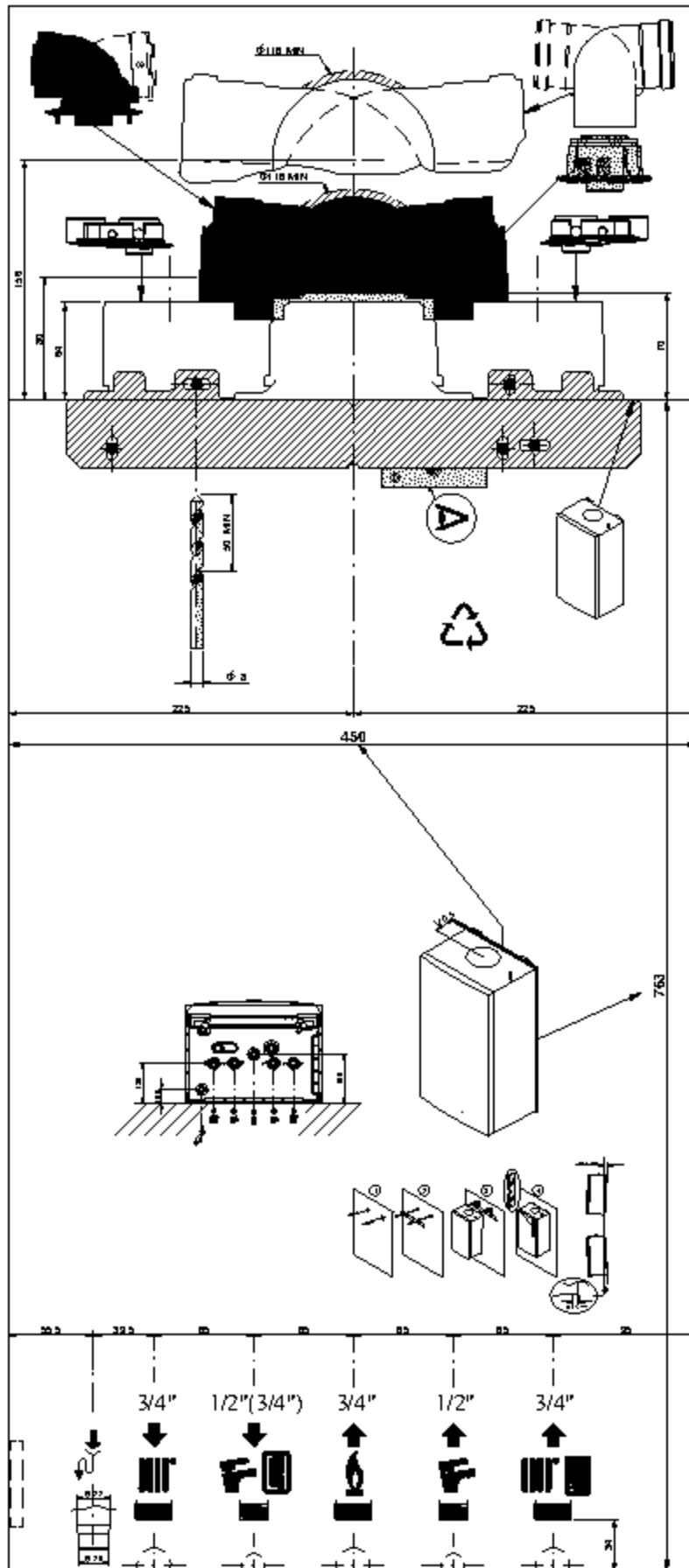

BO-7726549

3.1.4 Šema električnih instalacija

SI.109 Šema električnog ožičenja kotla

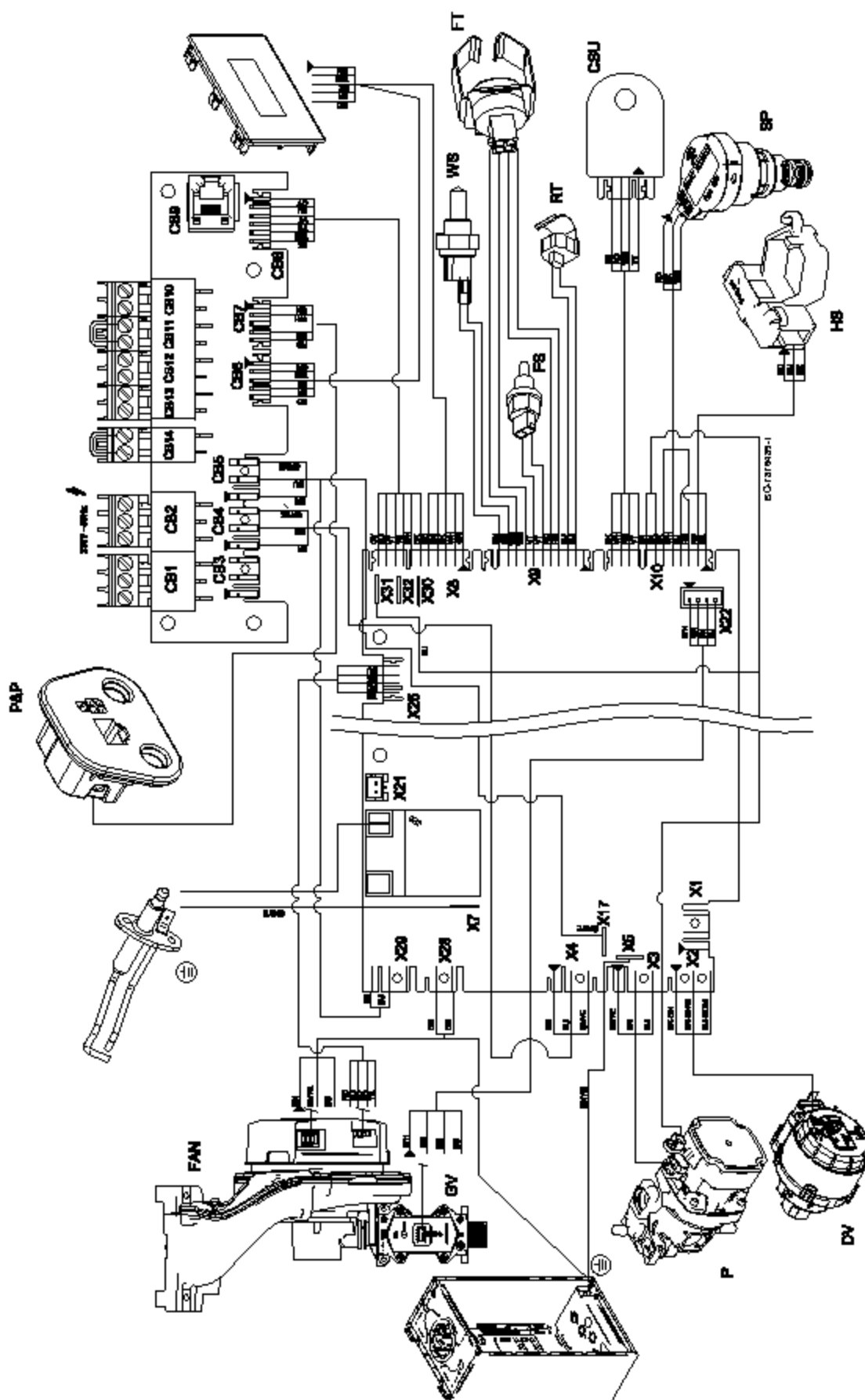

Tab.101 Električni priključci koje treba postaviti u kotlu

P&P	Pug & Play konektor
FAN	Ventilator
F1	Držać osigurača sa osiguračem od 3,15 A
GV	Ventil za gas
P	Pumpa
DV	Trokraki ventil
HS	Senzor prioriteta tople potrošne vode (samo za model grejanje + topla potrošna voda)
SP	Senzor za pritisak
FT	Senzor polaznog toka vode u grejnom kolu
RT	Senzor povrata vode u grejnom kolu
FS	Senzor otpadnog gasa
WS	Senzor tople potrošne vode
ST	Sigurnosni termostat
CSU	Spoljna memorija konfiguracije

Tab.102 Ključ boje kablova

BK	Crno
BN	Braon
BU	Plavi (i svetloplavi)
GN	Zeleno
GNYE	Zeleno/žuto
GY	Sivo (plavičasto)
RD	Crveno
TQ	Tirkiznoplavo
VT	Ljubičasto
WH	Belo
YE	Žuto
OG	Narandžasto

ELEKTRIČNI PRIKLJUČCI NA TABLI: pogledajte određeno poglavje.

3.2 Opis proizvoda

3.2.1 Opšti opis

Namena ovog kondenzacionog kotla na gas jeste da zagreva vodu do temperature koja je niža od tačke ključanja pri atmosferskom pritisku. On mora biti povezan sa grejnom instalacijom i sistemom za distribuciju tople potrošne vode koji su kompatibilni sa njegovom nominalnom snagom i performansama. Funkcije ovog kotla:

- Niske emisije zagađivača,
- Visokoefikasno grejanje,
- Proizvodi sagorevanja se ispuštaju kroz koaksijalne konektore ili razdelnike,
- Prednja kontrolna tabla sa ekranom,
- Mala težina i kompaktnost.

3.2.2 Šematski dijagram

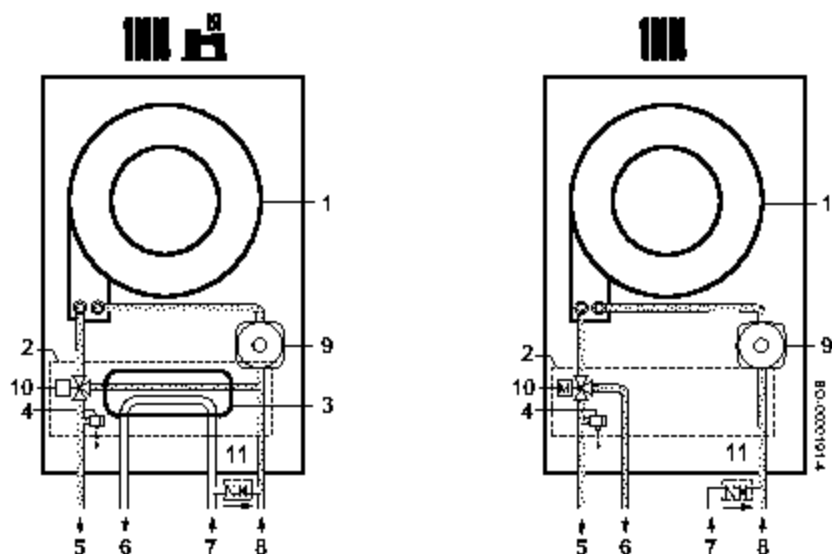

Kombinovano: Grejanje + TPV



Samo grejanje

1. Izmenjivač toplote (grejanje)
2. Vodeni blok
3. Pločasti izmenjivač toplote za toplu potrošnu vodu (kombinovani modeli za grejanje i TPV)
4. Sigurnosni odušni ventil za pritisak
5. Protok grejanja
6. Izlaz TPV [1/2"] / izlaz vode za grejanje rezervoara TPV [3/4"] (samo na unapred opremljenim modelima)
7. Ulaz TPV [1/2 "] / punjenje sistema [1/2"]
8. Rezervoar TPV / povratni vod grejanja [3/4"]
9. Pumpa (grejno kolo)
10. Motorizovani trokraki ventil
11. Slavina za punjenje (samo ako je isporučena)

3.2.3 Glavne komponente

SI.110 Opis komponente

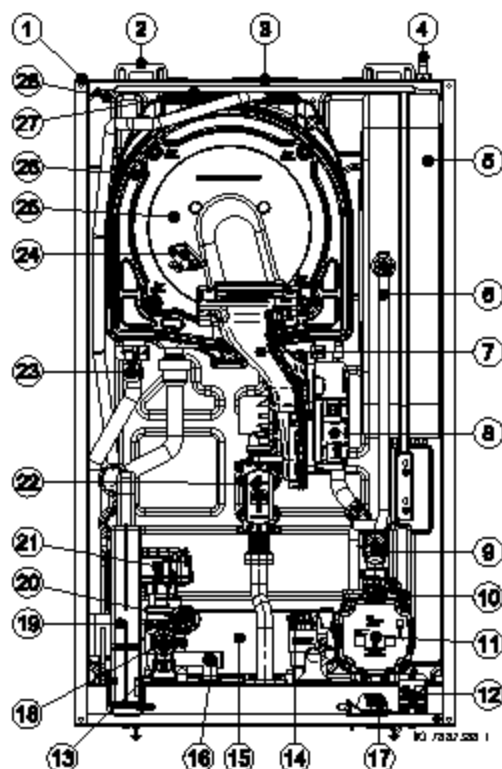

1. Kućište/vazdušna kutija
2. Kuke za pričvršćivanja nosača na zid
3. Pričvršćivanje diska za transport kotla (zaštita izmenjivača toplote)
4. Ventil ekspanzione posude za kontrolu/dovod vazduha
5. Ekspanziona posuda
6. Cev za povezivanje hidrauličnog kola i ekspanzione posude
7. Cev kolektora za vazduh i gas
8. Ventilator
9. Manometar
10. Sistem grejanja i odzračni ventil pumpe
11. Pumpa
12. Uvodni kablovski prsten
13. Zavrtnji za pričvršćivanje pločastog izmenjivača toplote za toplu potrošnu vodu
14. Senzor prioriteta tople potrošne vode
15. Pločasti izmenjivač toplote za toplu potrošnu vodu / zaobilazna cev
16. Senzor tople potrošne vode
17. Plug & Play konektor
18. Sigurnosni ventil za vodu
19. Sifon
20. Hidraulični manometar
21. Trokraki ventil
22. Ventil za gas
23. Senzor temperature protoka vode u grejnom kolu i pametni sobni termostat sa ograničenjem
24. Elektroda za detekciju/paljenje
25. Prirubnica gorionika
26. Izmenjivač toplote za vodu i dimni gas
27. Senzor temperature otpadnog gasa
28. Terminal za uzemljenje kućišta

SI.111 Opis jedinice za vodu u modelu namenjenom samo za grejanje

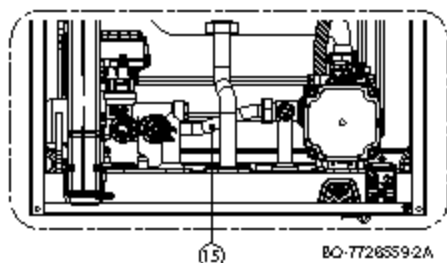

BO-7728559-2A

3.2.4 Sadržaj pakovanja

Kotao se isporučuje u pakovanju koje sadrži:

- Zidni gasni kotao
- Nosač za pričvršćivanje kotla na zid
- Priključak za dimni gas
- Nacrt modela
- noseći ram sa kompletom ventila
- odvodna cev za kondenzat
- sifon za kondenzaciju
- Priručnik za instaliranje i servisiranje
- Korisnički priručnik
- Komplet klinova/zavrtnja za pričvršćivanje kotla na zid
- Neki modeli kotlova opremljeni su jedinicom za daljinsko upravljanje
- Komplet cevi za prvu instalaciju

3.2.5 Dodatni pribor i opcija

Sav dodatni pribor i sve opcije dostupni su u Baxi cenovniku.

3.3 Pre instalacije

3.3.1 Odredbe o instalaciji

Instaliranje kotla može da obavi samo kvalifikovani instalater, u skladu sa lokalnim i nacionalnim odredbama.

3.3.2 Zahtevi za instalaciju



Upozorenje

Sledeće napomene o tehničkim uputstvima namenjene su instalaterima.



Važno

Informacije o dodatnoj pumpi: U slučaju postavljanja spoljne pumpe, pobrinite se da njeni podaci o brzini protoka / potisku budu kompatibilni sa karakteristikama sistema. Time se obezbeđuje pravilan rad uređaja.



Važno

Informacije o sistemima za proizvodnju solarne energije: Ako se uređaj bez rezervoara za toplu potrošnu vodu (TPV) povezuje sa sistemom za proizvodnju solarne energije, maksimalna temperatura tople potrošne vode ne sme biti viša od 60 °C.



Oprez

Nepoštovanje navedenog pravila doveste do poništavanja garancija.

■ **Tretman vode**



Oprez

Nemojte dodavati hemijske proizvode u vodu centralnog grejanja bez prethodnog savetovanja sa stručnjakom za tretman vode. Na primer: antifriz, omekšivače vode, agense za povećavanje ili smanjivanje pH vrednosti, hemijske aditive i/ili inhibitore. Oni mogu dovesti do kvarova na kotlu, a naročito do oštećenja izmenjivača toplote.



Važno

Pre povezivanja novog kotla za CG, uvek detaljno isperite postojeći ili novi sistem CG. Ovaj korak je od suštinske važnosti. Ispiranje pomaže da se uklone ostaci od procesa instaliranja (ostaci od varenja, proizvodi za fiksiranje itd.) i naslage nečistoće (mulj, blato itd.) Proces ispiranja takođe poboljšava prenos toplote kroz sistem i smanjuje potrošnju energije. Po potrebi koristite posebne proizvode za ispiranje sistema. Proizvođač mora da potvrdi da je proizvod pogodan za korišćenje sa svim materijalima koji se koriste u celom sistemu centralnog grejanja. Sistem isperite deo po deo. Sprečite komplikacije tako što ćete obezbediti da je cirkulacija u svakom delu adekvatna. Posebna pažnja se mora obratiti na „slepe tačke“, gde je protok ograničen i gde se može nakupiti prljavština. Prilikom korišćenja hemikalija za ispiranje sistema, gorenavedene tačke su još važnije. Hemijski ostaci u sistemu mogu da imaju negativan efekat. Proces ispiranja mora da obavi profesionalac veoma pažljivo. Kada se instalacija centralnog grejanja očisti i ispere može se napuniti.

Pored kvaliteta vode, važnu ulogu ima i instalacija. Ako se koriste materijali koji su osetljivi na difuziju kiseonika (kao što su određene zavojnice za podno grejanje), velika količina kiseonika može da proдре u vodu za grejanje. To treba izbeći u svakoj situaciji.

Čak i ako se sistem redovno dopunjava vodom iz vodovodne mreže, kiseonik i druge komponente i dalje mogu da prodiru u vodu (uključujući kamenac). Stoga se nekontrolisano dopunjavanje mora izbegavati. Stoga je neophodan vodomer, kao i knjiga za evidenciju očitavanja.



Važno

Godišnja dopunjavanja vodom ne smeju da premaše 5% kapaciteta instalacije. Nikada ne koristite 100 % demineralizovanu ili sterilisanu vodu za dopunu sistema bez pH ublažavanja. Ako to uradite, doći će do stvaranja korozivne vode u sistemu centralnog grejanja, što može da izazove ozbiljna oštećenja različitih komponenti sistema centralnog grejanja, uključujući izmenjivač toplote.

3.3.3 Karakteristike pumpe za cirkulaciju

Koristi se pumpa modulacionog tipa sa velikim potiskom, prikladna za sve tipove sistema grejanja sa jednostrukim ili dvostrukim cevima. Automatski odzračni ventil ugrađen u pumpu omogućava brzo odzračivanje grejne instalacije.

Da biste sprečili buku protoka, morate da obratite pažnju na hidrauličnu strukturu grejne instalacije.

Rad pumpe u režimu TPV → 100% fiksno.

Rad pumpe u režimu grejanja —> modulaciono od 80% do 100%.

SI.112 Dijagram brzine protoka / potiska na ploči

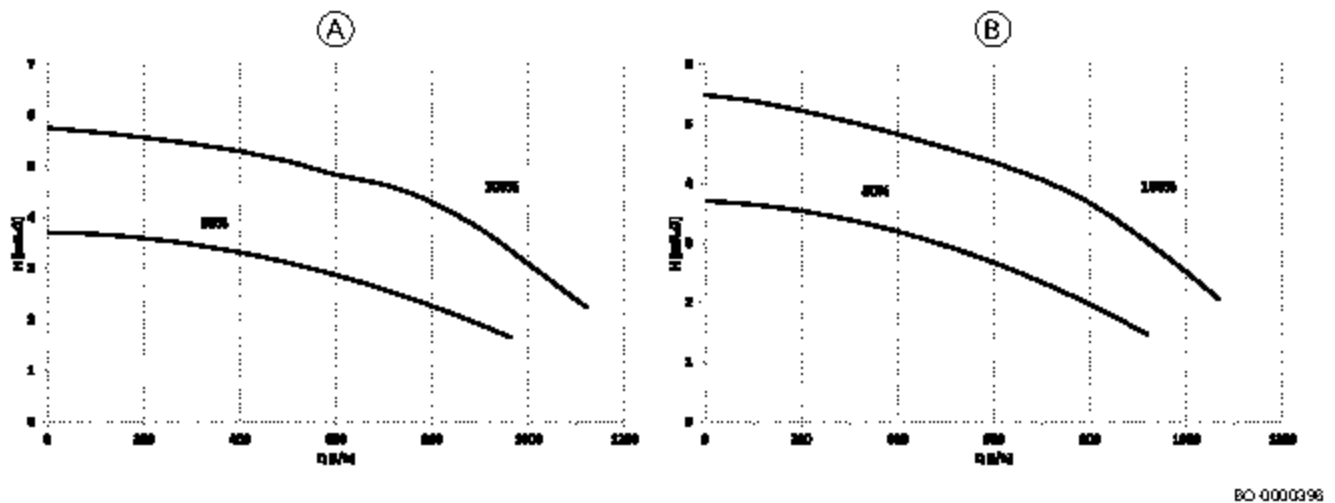

Tab.103 Opis brzine protoka / potiska na ploči

A	Kotao sa nominalnom izlaznom toplotom za toplu potrošnu vodu / sa rezervoarom za toplu potrošnu vodu od ≤ 30 kW
B	Kotao sa nominalnom izlaznom toplotom (P_n) za toplu potrošnu vodu / sa rezervoarom za toplu potrošnu vodu od >30 kW
Q [m³/h]	Zapremina protoka
H [mH₂O]	Dinamički potisak
80%	Minimalna vrednost modulacije u režimu grejanja
100%	Maksimalna vrednost u režimu grejanja

3.3.4 Izbor lokacije



Važno

Da bi instaliranje i uklanjanje priključka dimnih gasova kotla bilo jednostavnije, preporučuje se poštovanje dimenzija navedenih na slici (izraženih u mm), u zavisnosti od tipa priključka koji se koristi (A, B, C).

Pre instaliranja kotla pronađite idealnu poziciju za montažu, uzimajući u obzir sledeće:

- standardi;
- ukupne dimenzije uređaja;
- položaj izlaznih otvora za ispuštanje gasova sagorevanja i/ili priključka za dovod vazduha;
- kotao se mora instalirati na čvrstom zidu koji može da izdrži težinu uređaja kada je pun vode i kada sadrži bilo koju dodatnu opremu;
- kotao se mora instalirati na ravnom zidu (maksimalni dozvoljeni nagib 1,5°).

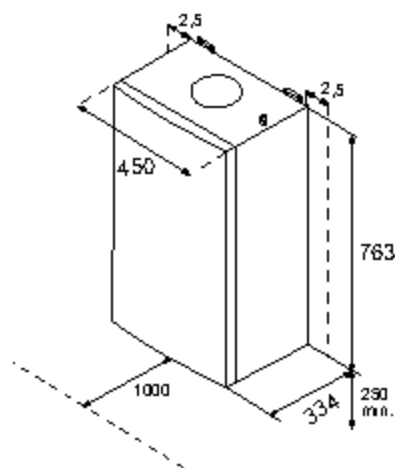
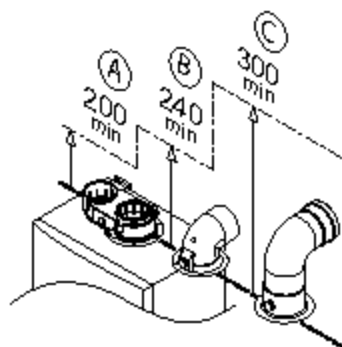

BO-000020



Oprez

Nemojte instalirati kotao na mestu bez krova, da kiša i sneg ne bi oštetili uređaj.

3.3.5 Pločica sa podacima i uslužna oznaka kotla

SI.113 Položaj pločice sa podacima

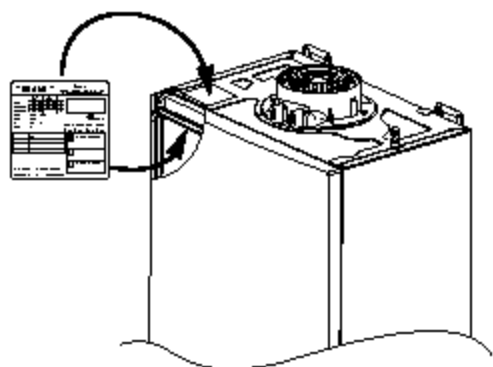

BO-000043-1

U zavisnosti od predviđenog tržišta, pločica sa podacima može da se nalazi na spoljašnjem gornjem delu ili na unutrašnjem gornjem delu kotla, kao što je prikazano na slici sa strane.

Pločica sa podacima daje važne informacije o uređaju, što se može videti u narednom primeru.

SI.114 Pločica sa podacima



BO-000010

Tab.104 Opis pločice sa podacima

"BRAND"	Komercijalna robna marka.
"Code"	Kôd proizvoda.
"Comm.Code"	Komercijalni kôd proizvoda.
"Product name"	Naziv modela
Qn Hi	Nominalni ulaz (manja vrednost grejanja).
Pn	Efektivni nominalni izlaz (polazni vod 80 °C, povratni vod 60 °C).
PMS	Maksimalni pritisak u grejnom kolu (u barima).
PMW	Maksimalni pritisak u kolu za potrošnu vodu (u barima).
D	Specifična brzina protoka (l/min).
NOx	NOx klasa.
IP	Stepen zaštite.
V-Hz-W	Napajanje i izlazna snaga.
Bxx/Cxx	vrsta izduvnog gasa.
XX _{XXXX}	Kategorija gasa koja se koristi (u zavisnosti od zemlje u kojoj se koristi).

CN1/CN2	Fabrički parametri.
s/n	Serijski broj.

**Važno**

Kada se gas promeni (predviđeno za ovaj model kotla), ažurirajte pločicu s podacima pomoću trajnog markera.

SI.115 Uslužna oznaka

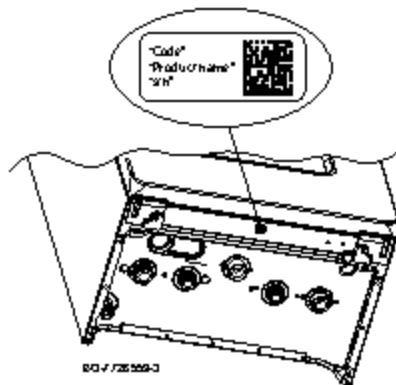

Tab.105 Opis uslužne oznake

"Code"	Kôd proizvoda.
"Product name"	Naziv modela.
"s/n"	Serijski broj.

3.3.6 Transport

Transportujte zapakovani uređaj u horizontalnom položaju pomoću odgovarajućih kolica. Kotao se može transportovati vertikalno pomoću kolica na dva točka samo na kraćim rastojanjima.

**Upozorenje**

Pomeranje kotla treba da obavljaju dve osobe.

**Upozorenje**

Lica koja obavljaju transport moraju da nose zaštitne rukavice i zaštitnu obuću.

3.3.7 Raspakivanje / Inicijalna priprema**Oprez**

Dok uklanjate ambalažu ili podižete uređaj, nemojte pridržavati sifon koji se nalazi na odvodnoj cevi ispod kotla.

Pratite postupak za uklanjanje ambalaže kotla opisan u nastavku:

- Uklonite dodatnu opremu **(1)**, pronađite nosače za postavljanje kotla i pričvrstite ih na zid;
- Skinite polistiren povlačenjem nagore **(2)**;
- Skinite karton povlačenjem nagore **(3)**;
- Uklonite perforirani deo polistirena na dnu **(4)**;
- Podignite "LIFT" **(5)** kotao zahvatanjem tačaka **"a"** i **"b"** **(5)**;
- Okačite kotao na postavljene zidne nosače **(6)**;
- Skinite polistiren povlačenjem nadole **(8)**.



Opasnost

Starke ambalaže (plastične kese, polistiren itd.) moraju se držati van domašaja dece jer mogu biti opasne.

SI.116 Procedura raspakivanja

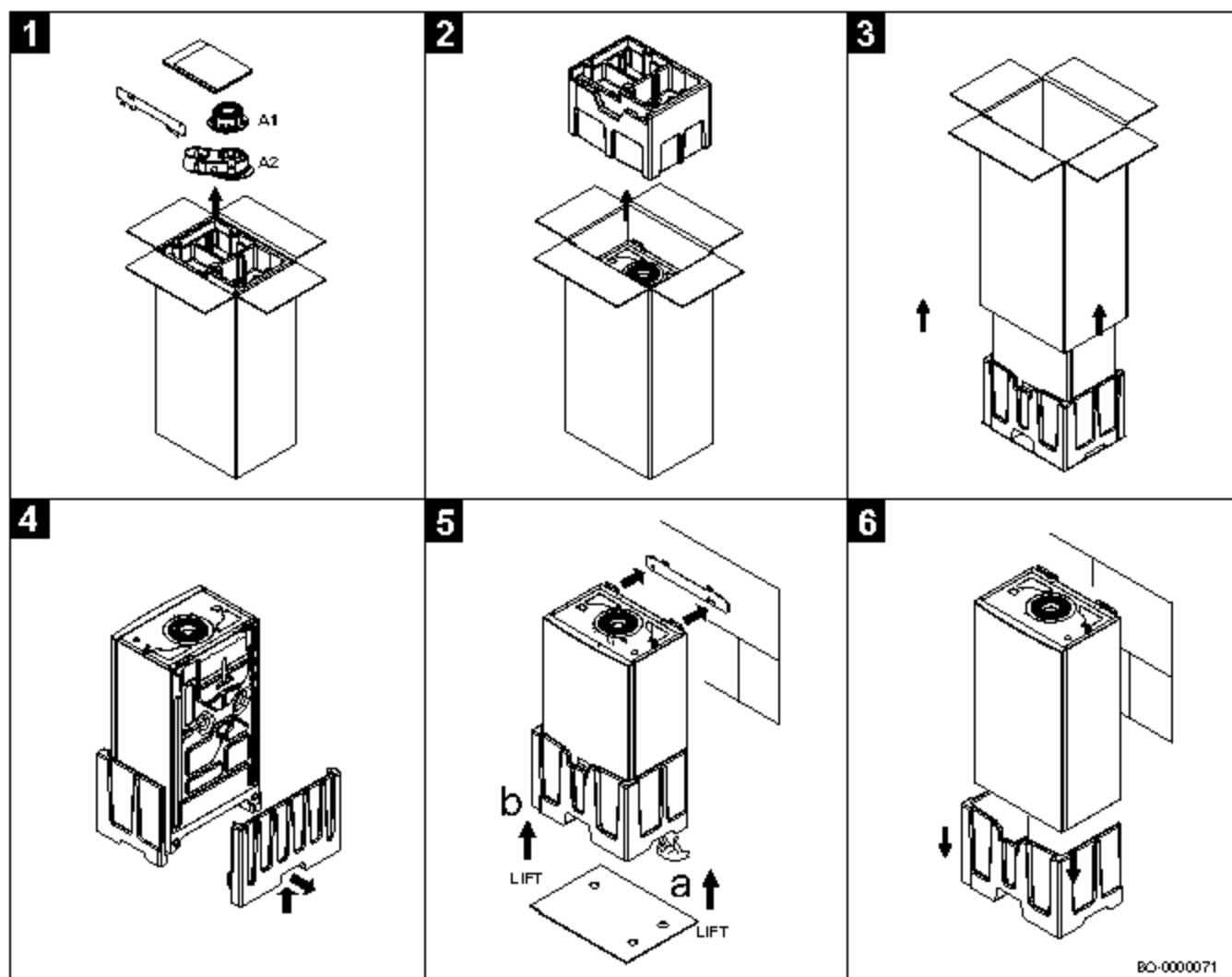

Važno

Adapter za otpadne gasove u pakovanju (A1–A2) se razlikuje u zavisnosti od ciljnog tržišta.



Važno

U zavisnosti od ciljnog tržišta, proizvod može biti isporučen sa već postavljenim A1 priključkom za dimovodnu cev.

3.4 Instalacija

3.4.1 Opšta

Instaliranje mora da bude obavljeno u skladu sa važećim odredbama, pravilima struke i preporukama iz ovog priručnika.

3.4.2 Priprema

Kada odredite tačnu lokaciju kotla, pričvrstite nacrt modela na zid.

Instalirajte proizvod, počevši od postavljanja hidrauličnih priključaka i priključaka za gas. Proverite da li je zadnji deo kotla paralelan sa zidom koliko je moguće (u suprotnom, povećajte debljinu manje površine). U slučaju zamene postojećih sistema, uz ono što je navedeno preporučuje se korišćenje magnetnog filtera na povratnom vodu kotla, kako bi se prikupile sve naslage i nečistoće, uključujući one koje mogu preostati i nakon pranja sistema i kasnije se uključiti u cirkulaciju.

Kada se kotao pričvrsti na zid, povežite odvodne i dovodne cevi. Povežite sifon sa priključkom za odvod tako da se obezbedi stalan nagib. Moraju se izbegavati horizontalni delovi.

Opasnost

Zabranjeno je skladištenje zapaljivih proizvoda i materijala u prostoriji sa kotlom ili u blizini kotla, čak i privremeno.

Oprez

Ako se vazduh za sagorevanja uzima direktno iz prostorije gde je uređaj postavljen, vodite računa da tu ne budu uskladištene nikakve hemijske supstance. Sprejevi, rastvarači, deterdženti na bazi hlora, boje, lepkovi, jedinjenja amonijaka, sumpor, prahovi i slično mogu da izazovu koroziju komponenti uređaja i dimovodne cevi. Ako uređaj postavljate u salonima lepote, farbarama, stolarskim radnjama, kompanijama za čišćenje ili sličnim, odredite zasebnu prostoriju za montažu gde je zagarantovan dovod vazduha za sagorevanje koji ne sadrži hemikalije.

Oprez

Kotao mora da bude instaliran u prostoriji u kojoj ne može da dođe do smrzavanja. Proverite da li postoji veza sa sistemom za ispuštanje vode u blizini kotla radi ispuštanja kondenzata. Ako se uređaj instalira u okruženju sa ambijentalnom temperaturom nižom od 0 °C, preduzmite neophodne mere kako biste sprečili formiranje leda u sifonu i ispustu za kondenzat.

■ Postavljanje na zid

Oprez

Pokrijte kotao dok bušite zid, kako biste ga zaštitili od prašine koja se formira.

Kada precizno odredite položaj na zidu, uradite sledeće da biste postavili kotao:

1. Postavite tiplove prečnika \varnothing 8 mm, a zatim pričvrstite nosače na zid pomoću zavrtnja prečnika \varnothing 6 i odgovarajućih podloški (2).
2. Podignite kotao (neophodne su dve osobe) i postavite ga na zid tako da bude poravnat sa kukama nosača (3).
3. Proverite da li je kotao postavljen vertikalno i sa maksimalnim odstupanjem od 15 mm, kao što je prikazano na slici (4).

SI.117 Postavljanje na zid

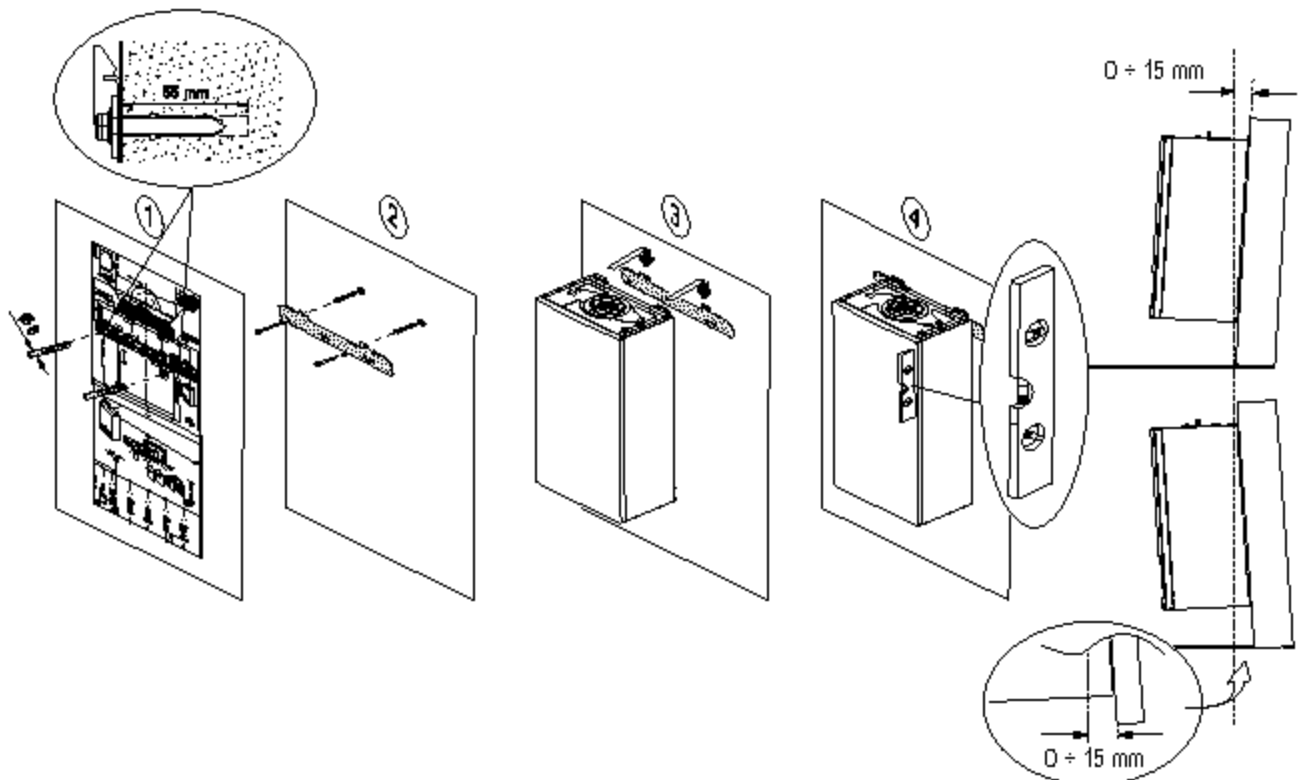

BO_000051

■ Montiranje senzora spoljašnje temperature

Važno je izabrati položaj koji omogućava da spoljni senzor pravilno i efikasno izmeri spoljnu temperaturu.

SI.118 Preporučene lokacije A

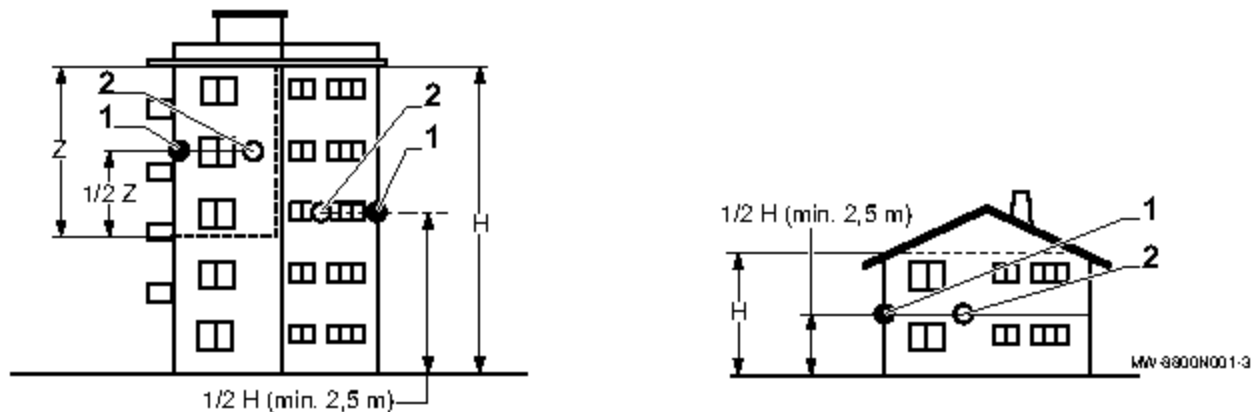

- 1** Optimalna lokacija
- 2** Moguća lokacija
- H** Visina koju kontrolira senzor
- Z** Područje koje kontrolira senzor

Preporučene lokacije (A):

- Na fasadu prostora koji će se grejati, na severnoj strani.
- Na polovinu zida prostora koji će se grejati.
- Zaštićen od direktne sunčeve svetlosti.
- Tako da mu se može lako pristupiti.

Lokacije koje se ne preporučuju (B):

- Lokacije zaklonjene delom zgrade (terasom, krovom itd).
- U blizini ometajućeg izvora toplote (direktnog sunčevog svetla, dimnjaka, ventilacione mreže itd).

SI.119 Lokacije koje se ne preporučuju B

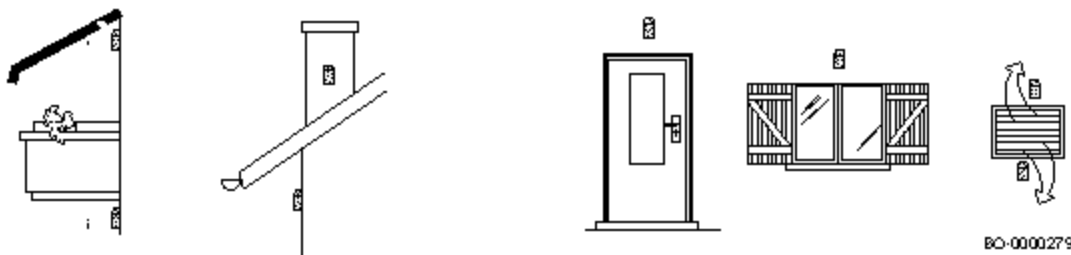

3.4.3 Priključci za vodu



Oprez

Nemojte izvoditi operacije zavarivanja direktno ispod uređaja, jer mogu da oštete osnovu kotla. Toplota može da ošteti i zaptivač za vodu na slavinama. Zavarite i povežite cevi pre nego što instalirate kotao.



Oprez

Pažljivo pritegnite priključke za vodu na kotlu (maksimalni zatezni moment 30 Nm).

■ Povezivanje grejnog kola

- Preporučuje se instaliranje ventila za dovod grejanja i zatvaranje povratnog voda grejanja, koji su dostupni kao dodatna oprema.
- Povežite ventil povratnog voda grejanja sa ulaznim priključkom kotla.
- Povežite cev cevovoda za grejanje sa izlaznim priključkom kotla.
- Preporučujemo ugradnju filtera u povratnu cev kotla kako bi se sprečilo oštećenje kotla otpadom.
- Ako je potrebno, povežite ekspanzionu posudu odgovarajuće veličine i pritiska sa povratnom cevi kotla.



Napomena

Pre povezivanja cevi, uklonite sve zaštitne priključke.

**Upozorenje**

Cevi za grejanje se moraju instalirati u skladu sa važećim propisima. Cev za ispuštanje sigurnosnog ventila ne sme da bude lemljena. Sve radove varenja koji su potrebni obavite na bezbednoj udaljenosti od kotla ili pre instaliranja kotla. Instalirajte slivnik ispod sigurnosnog ventila koji vodi do sistema za drenažu objekta.

■ Povezivanje kola potrošne vode**Upozorenje**

Cevi za potrošnu vodu moraju biti instalirane u skladu sa važećim propisima. Sve radove varenja koji su potrebni obavite na bezbednoj udaljenosti od kotla ili pre instaliranja kotla. Ako koristite plastične cevi, pratite uputstva proizvođača za povezivanje.

- Povežite ulaznu cev za toplu potrošnu vodu sa ulaznim adapterom za potrošnu vodu na kotlu.
- Povežite protočnu cev za toplu potrošnu vodu (TPV) sa priključkom kućne mreže.
- Da biste povezali spoljašnji rezervoar za skladištenje sa kotlom koji je namenjen samo za grejanje, povežite dovodu cev kotla sa spoljašnjim rezervoarom za skladištenje preko priključka od 3/4", kao što je ilustrovano u narednom poglavlju.

**Oprez**

Pre povezivanja cevi, uklonite sve zaštitne priključke.

**Oprez**

Za kotlove predviđene samo za grejanje. Ako se sistem za grejanje puni putem kola za sanitarnu vodu, ugradite rastavljač u cevi za punjenje sanitarnom vodom u skladu sa važećim propisima.

■ Povezivanje rezervoara za toplu potrošnu vodu

SI.120 Priključak rezervoara za TPV

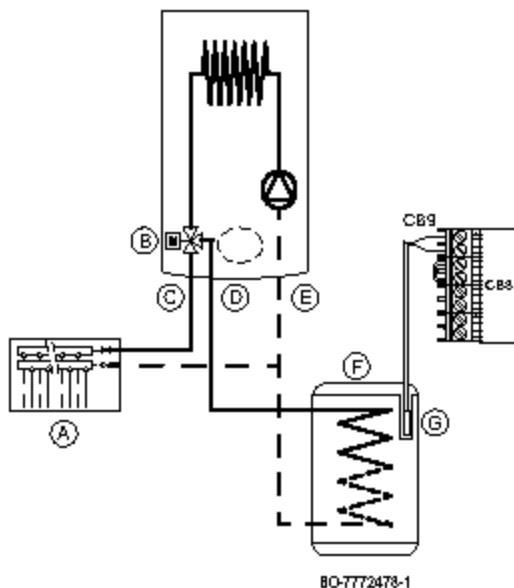

Kotao je električno prekonfigurisan za povezivanje sa spoljnim rezervoarom. Hidraulična veza rezervoara prikazana je na slici u nastavku. Povežite NTC senzor prioriteta za toplu potrošnu vodu sa terminalima **CB9**. Osetljivi element NTC senzora mora biti umetnut u odgovarajući priključak za senzor na rezervoaru. Proverite da li je izlazna vrednost razmene za kalem rezervoara odgovarajuća za izlaznu vrednost kotla. Da biste podesili temperature potrošne vode (+35 °C do +60 °C), pogledajte odeljak o podešavanju temperature TPV na početku priručnika.

- A** Grejna instalacija
- B** Motorizovani trokraki ventil
- C** Polazni tok za grejanje
- D** Polazni tok grejanja rezervoara za TPV
- E** Povratni tok kola za grejanje
- F** TPV rezervoar
- G** Senzor temperature rezervoara za TPV

**Važno**

Podesite parametar **DP004** da biste omogućili funkciju za zaštitu od legionele i parametar **DP160** da biste zadali maksimalnu vrednost temperature dok je funkcija aktivna.

■ Kapacitet proširenja

Kotao je standardno opremljen ekspanzionom posudom od 10 litara.

Tab.106 Zapremina posude za proširenje u odnosu na zapreminu grejnog kola

Početni pritisak ekspanzionog posude	Zapremina instalacije (u litrima)							
	100	125	150	175	200	250	300	> 300
0,5 bara (50 kPa)	4,8	6,0	7,2	8,4	9,6	12,0	14,4	Zapremina sistema x 0,048
1 bar (100 kPa)	8,0	10,0	12,0	14,0	16,0	20,0	24,0	Zapremina sistema x 0,080
1,5 bar (150 kPa)	13,3	16,6	20,0	23,3	26,6	33,3	39,9	Zapremina sistema x 0,133

Uslovi i odredbe validnosti tabele:

- Sigurnosni ventil od 3 bara.
- Prosečna temperatura vode: 70 °C
- Temperatura protoka u grejnom kolu: 80 °C
- Povratna temperatura u grejnom kolu: 60 °C
- Pritisak punjenja u sistemu je niži od ili jednak početnom pritisku u posudi za proširenje.

■ Povezivanje ispusne cevi sa sifonom kućišta kolektora kondenzata

Povežite ispus sifona, koji se nalazi ispod kotla, sa ispusnom kućišta pomoću fleksibilne cevi, u skladu sa važećim standardima i propisima. Ispusna cev mora imati nagib od najmanje 3 cm po metru, sa maksimalnom horizontalnom dužinom od 5 metara.



Upozorenje

Napunite sifon za vodu pre uključivanja kotla, kako se proizvodi sagorevanja iz kotla ne bi emitovali u prostoriju.



Oprez

Nikada ne ispuštajte kondenzacionu vodu u krovni oluk.



Upozorenja

Odvod za kondenzat ne sme da bude promenjen ili zapečaćen. Ako se koristi sistem za neutralizaciju kondenzata, potrebno je da se redovno čisti u skladu sa uputstvima datim od strane proizvođača.

3.4.4 Priključak za gas



Oprez

Zatvorite glavni gasni ventil pre početka rada na cevima za gas. Pre instaliranja, proverite da li merač gasa ima dovoljno kapaciteta. Da biste ovo uradili, treba da imate u vidu potrošnju svih uređaja. Ako je kapacitet merača gasa nedovoljan, obavestite lokalnog isporučiooca električne energije.

- Uklonite zaštitni čep sa priključka za gas na kotlu.
- Povežite cev za gas sa ulaznim priključkom na kotlu.
- Postavite gasni izolacioni ventil na ovu cev, direktno ispod kotla.



Oprez

Pažljivo pritegnite priključak za gas na kotlu (maksimalni zatezni moment 30 Nm).



Važno

Povežite cev za gas u skladu sa važećim standardima i propisima. Pobrinite se da u cev za gas ne ulaze prašina, voda i sl. U tom slučaju, dunite kroz unutrašnjost cevi i snažno je protresite. Preporučuje se da na cev montirate odgovarajući filter, kako se gasni ventil ne bi zapušio.

3.4.5 Instaliranje kanala za dimni gas

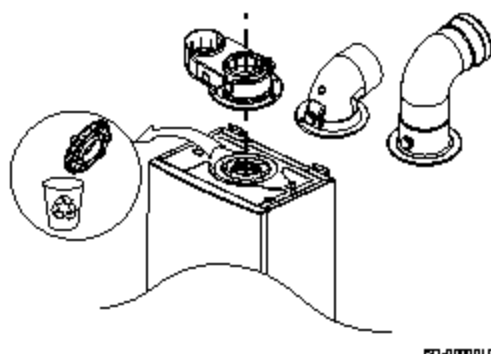

Kotao se može postaviti na jednostavan i fleksibilan način, zahvaljujući priključcima koji se opisuju u nastavku. Kotao se priprema za povezivanje sa vertikalnom/horizontalnom koaksijalnom cevju za dovod/odvod, ili sa zasebnim cevima, pomoću specifičnih komponenti. Priključak za dimni gas isporučen u pakovanju može se razlikovati, u zavisnosti od ciljnog tržišta.



Oprez

Pre nego što započnete instalaciju, uklonite plastični disk sa otvora za ispuštanje dimnog gasa nakon punjenja sifona.



Oprez

U zavisnosti od ciljnog tržišta, proizvod može biti isporučen sa već postavljenim priključkom za dimovodnu cev.



Važno

Za optimalnu instalaciju koristite dodatni pribor koji je isporučio proizvođač.

■ Pričvršćivanje cevi na zid

Da bi se garantovala veća bezbednost tokom rada, cevi za odvod/dovod moraju biti dobro pričvršćene za zid pomoću posebnih nosača. Nosači se moraju postaviti na međusobnoj udaljenosti od jednog metra i moraju biti poravnati sa spojevima.

SI.121 Način pričvršćivanja cevi na zid

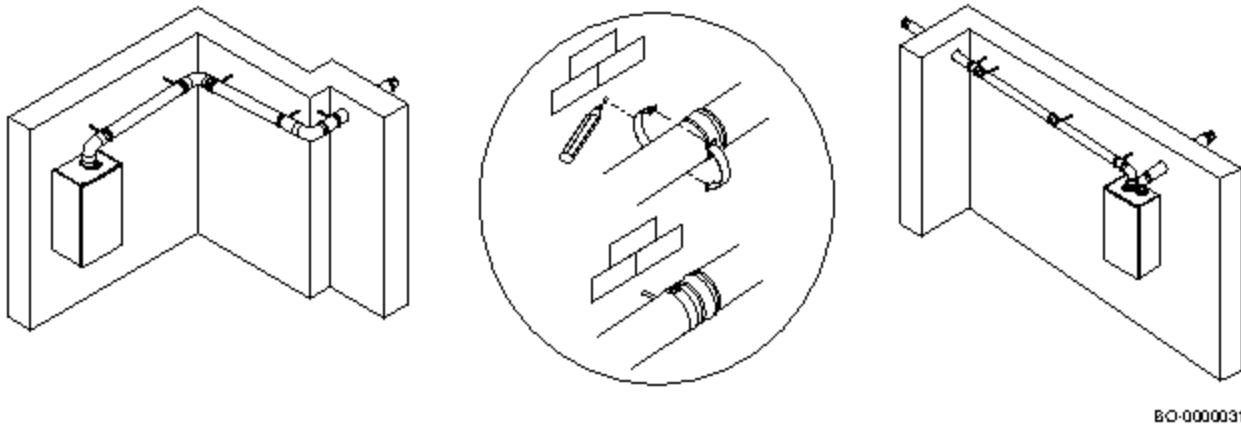
**Opasnost**

Ako se cevi za dimni gas i elementi za dovod vazduha ne instaliraju u skladu sa uputstvima (ne suviše blizu, pričvršćene na odgovarajući način itd.), može doći do opasnih situacija i/ili fizičkih povreda.

■ **Klasifikacija**

SI.122 Primeri instalacije

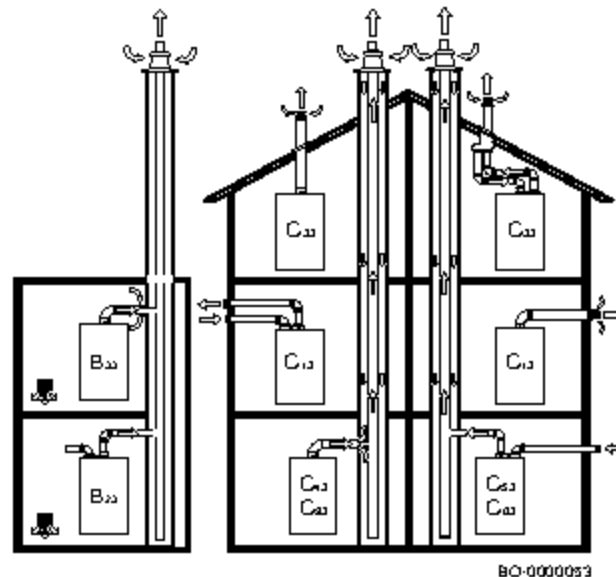

B ₂₃	Uređaj koji se koristi za povezivanje na dimnjak za odvod proizvoda sagorevanja van prostorije u kojoj je instaliran. Vazduh za sagorevanje se odvodi direktno iz prostorije.
B _{23P}	Uređaj B _{23P} se koristi za povezivanje na izduvni sistem koji je dizajniran za rad sa pozitivnim pritiskom.
B ₃₃	Uređaj koji se koristi za povezivanje na zajednički dimnjak. Ovaj sistem se sastoji od jednog kanala sa prirodnom cirkulacijom. Izduvna cev kotla je sadržana unutar cevi za dovod vazduha za sagorevanje, koji se uzima iz prostorije. Vazduh za sagorevanje prodire kroz otvore na površini koncentrične cevi uređaja.
C ₍₁₀₎₃	Uređaj je predviđen za povezivanje na izduvni sistem koji je dizajniran za rad sa pozitivnim pritiskom.
C ₁₃	Uređaj dizajniran za povezivanje putem svojih cevi na horizontalni terminal, kroz koji doprema svež vazduh do gorionika, dok istovremeno odvodi proizvode sagorevanja van, kroz otvore koji su koncentrični ili koji su dovoljno blizu da budu izloženi uporedivim uslovima vetra. Terminali za razdelnu izduvnu cev moraju da se nalaze u okviru kvadrata stranice 50 cm. Detaljna uputstva su dostavljena zajedno sa pojedinačnim dodatnim priborom.
C ₃₃	Uređaj dizajniran za povezivanje putem svojih cevi na vertikalni terminal koji doprema svež vazduh do gorionika, dok istovremeno odvodi proizvode sagorevanja van, kroz otvore koji su koncentrični ili koji su dovoljno blizu da budu izloženi uporedivim uslovima vetra. Terminali za razdelnu izduvnu cev moraju da se nalaze u okviru kvadrata stranice 50 cm. Detaljna uputstva su dostavljena zajedno sa pojedinačnim dodatnim priborom.
C ₄₃	Uređaj koji se koristi za povezivanje na sistem sa zajedničkom cevi, koju koristi više od jednog uređaja, putem svoje dve dostavljene cevi. Ovaj sistem sa zajedničkom cevi se sastoji od dve cevi povezane na terminal, kroz koji doprema svež vazduh do gorionika, dok istovremeno odvodi proizvode sagorevanja van, kroz otvore koji su koncentrični ili koji su dovoljno blizu da budu izloženi uporedivim uslovima vetra.

C ₅₃	Uređaj povezan, putem odvojenih cevi, na dva različita terminala za uvlačenje vazduha za sagorevanje i odvod proizvoda sagorevanja. Ove cevi mogu da se završavaju u oblastima različitog pritiska, ali ne i na različitim zidovima zgrade.
C ₆₃	Uređaj koji se koristi za povezivanje na odobren izduvni sistem, koji se prodaje posebno za dovod vazduha za sagorevanje i odvod proizvoda sagorevanja. Maksimalan gubitak pritiska na cevi ne sme da pređe 100 Pa. Cevi moraju da budu sertifikovane za specifičnu upotrebu i za temperaturu preko 100°C. Terminal dimnjaka koji se koristi mora biti sertifikovan u skladu sa standardom EN 1856-1.
C ₈₃	Uređaj povezan, putem svoje izduvne cevi, na sistem sa zajedničkom ili individualnom cevi. Ovaj sistem se sastoji od jednog kanala sa prirodnom cirkulacijom. Uređaj je povezan, putem druge cevi, na terminal za dovod vazduha za sagorevanje van zgrade.
C ₉₃	Uređaj povezan, putem svoje izduvne cevi, na vertikalni terminal, a putem cevi za dovod vazduha za sagorevanje na postojeći dimnjak. Terminal doprema svež vazduh do gorionika, dok istovremeno odvodi proizvode sagorevanja van, kroz otvore koji su koncentrični ili koji su dovoljno blizu da budu izloženi uporedivim uslovima vetra.

i Važno

- Dimnjak se mora očistiti pre instaliranja izduvne cevi za dimne gasove.
- Da biste izbegli prenos buke u kuću dok kotao radi, ne zazidavajte cevi izduvnog sistema za dimne gasove, već koristite nastavak.

■ Koncentrične cevi

Za koaksijalne cevi (A) i (B) dostupna su dva tipa adaptera. Vertikalna cev omogućava umetanje vertikalne koncentrične cevi ili koncentrične cevi sa uglom kolena od 90° ili 45°, zbog čega je moguće povezivanje kotla sa cevima dovod-odvod u bilo kom smeru, zahvaljujući mogućnosti rotacije d 360°. Priključak (B) predstavlja koncentrično koleno od 90° predviđeno za instalacije u kojima je smanjen gornji prostor između kotla i zidnog odvoda.

SI.123 Koncentrični tip za odvod-dovod

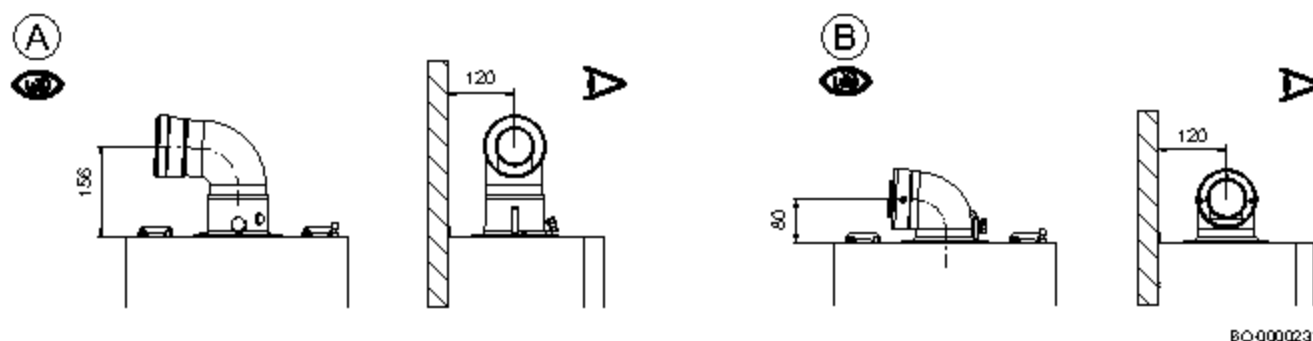

BO-0000231

Koleno od 90° omogućava povezivanje kotla sa dovodnim i odvodnim cevima i prilagođavanje različitim zahtevima.

Ono se može koristiti i kao dodatno koleno u kombinaciji sa cevi ili sa kolenom od 45°.

Ako se vrši ispuštanje u otvoreni prostor, cev za odvod-dovod mora izlaziti najmanje 18 mm iz zida, da bi se podložka i njeno zaptivanje postavili tako da spreče infiltraciju vode.

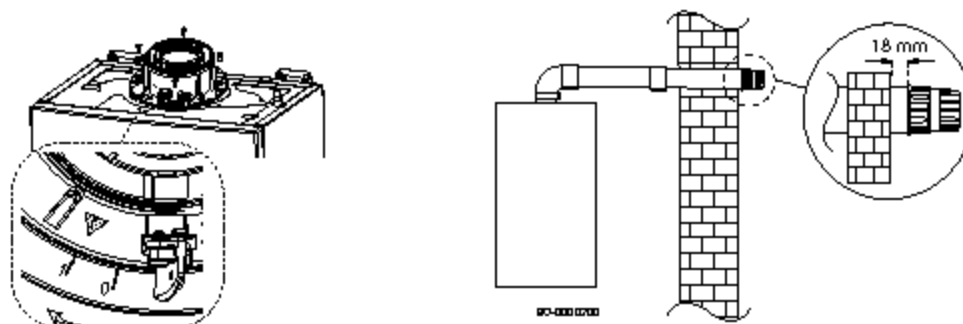

■ Taranj za otpadni gas i koaksijalne cevi pričvršćene pomoću zavrtnjeva

Pričvrstite ulazne cevi pomoću dva galvanizovana zavrtnja Ø 4,2 mm maksimalne dužine od 16 mm.

i Važno

Ako kupite proizvode koje ne proizvodi ovaj proizvođač, preporučujemo da kupite zavrtnje slične dužine i veličine.

1 Važno

Pre pričvrščivanja zavrtnjeva, vodite računa da najmanje 4,5 cm cevi bude umetnuto u zaptivku druge cevi.

⚠ Upozorenje

Obezbedite minimalni nagib cevi prema kotlu od najmanje 5 cm po metru.

SI.124 Pričvrščivanje koaksijalnog tornja za otpadni gas

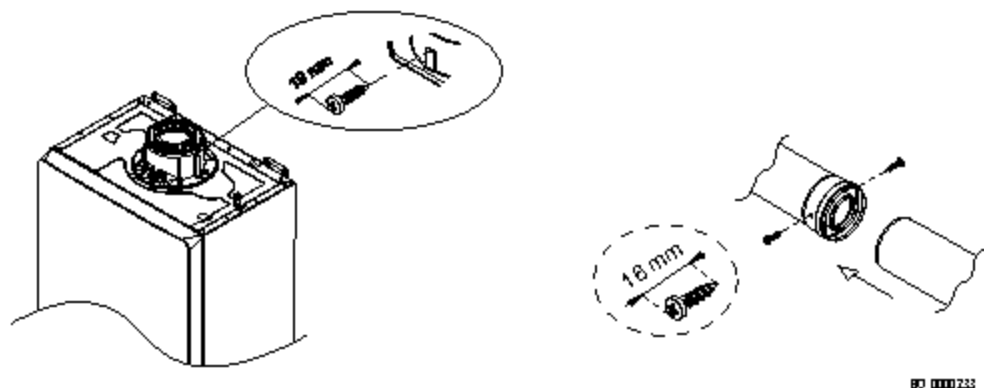
**■ Primeri instalacije koncentrične cevi**

SI.125 Primeri instalacije koncentrične cevi

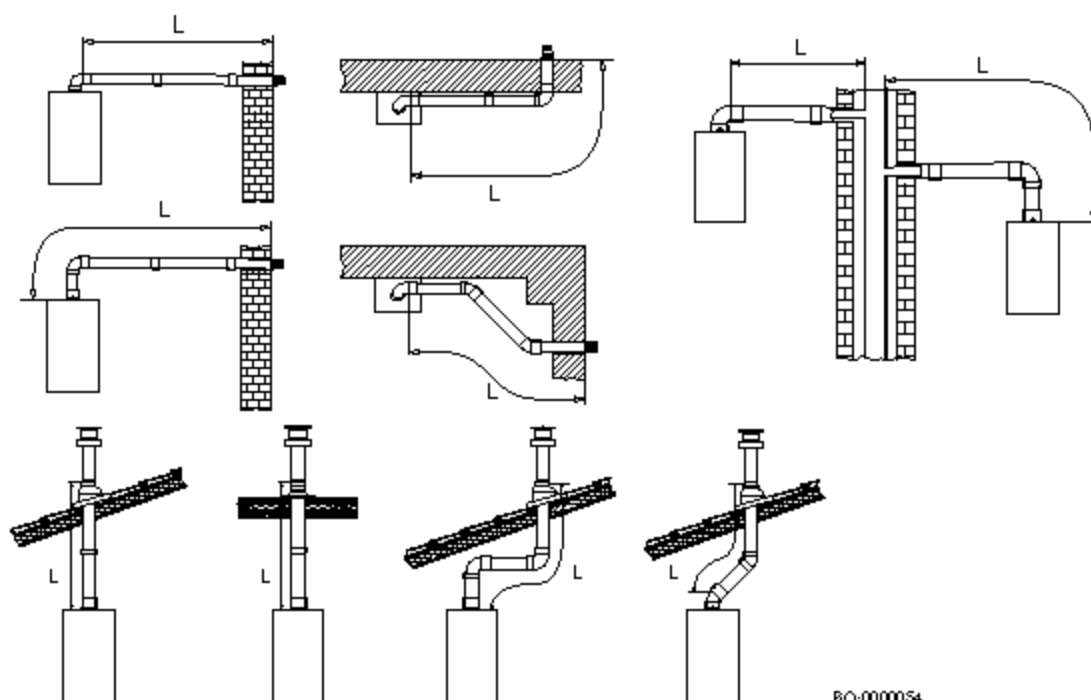

80-0000054

■ VRSTA IZDUVA $C_{1033} - C_{123}$ **ZAJEDNIČKI DIMNJAK U RADNOM STANJU SA POZITIVNIM PRITISKOM ZA ZATVORENE KOMORNE KOTLOVE (PRIRODNI GAS)**

Dimenzije zajedničkog dimnjaka određuje dobavljač, u skladu sa standardom EN 13384-2.





Tab.107 Tip priključka za otpadni gas: C₍₁₀₎₃ (prirodni gas)

Princip	Opis
	<p>Kombinovani sistem za dovod vazduha i odvod otpadnog gasa (zajednički sistem za vazduh / otpadni gas) sa natpritiskom.</p> <p>⚠ Opasnost Instalacija kotlova na kolektivne dimnjake pod pritiskom je dozvoljena samo sa prirodnim gasom.</p> <p>Kotao je projektovan za povezivanje sa zajedničkim dimnjakom takvih dimenzija da može da radi u uslovima u kojima statički pritisak zajedničkog kanala za otpadni gas može da premaši statički pritisak zajedničkog kanala za vazduh od 25 Pa, u uslovima u kojima 1 kotao radi sa maksimalnom ulaznom toplotom a 1 kotao radi sa minimalnom ulaznom toplotom koje su dozvoljene proverama.</p> <ul style="list-style-type: none"> Minimalna dozvoljena razlika u pritiscima između dovoda vazduha i odvoda otpadnog gasa iznosi -200 Pa (uključujući -100 Pa pritiska vetra). Maksimalna vrednost recirkulacije dozvoljena u uslovima vetra iznosi 10%. Kanal mora biti projektovan za nominalnu temperaturu otpadnog gasa od 25 °C. Postavite odvod kondenzata, opremljen sifonom, na dno kanala. Krovni dimnjak mora biti projektovan za ovu konfiguraciju i mora da dovede do promaje u kanalu. Nepovratna sklopka nije dozvoljena. <p>1 Važno Za ovu konfiguraciju, izmenite broj o/min ventilatora na način prikazan u tabeli u nastavku. Obratite nam se da biste dobili više informacija.</p>





Tab.108 Tip priključka za otpadni gas: C₍₁₀₎₃ ili C₍₁₂₎₃ (prirodni gas)

LUNA CENTURY		1.16			1.24			1.35		
		Mini- mum	Maksi- mum	Maksi- mum	Mini- mum	Maksi- mum	Maksi- mum	Mini- mum	Maksi- mum	Maksi- mum
Korekcija brzine ventilatora	Par.	GP067	-	-	GP067	-	-	GP067	-	-
	%	7	-	-	7	-	-	7	-	-
Nominalni ulaz	kW	2,1	16,4	16,4	2,9	24,7	28,9	3,5	33,0	34,9
CO ₂	%	8,5	9,0	9,0	8,5	9,0	9,0	8,5	9,0	9,0
Maksimalni pritisak otpadnog gasa na izlazu iz kotla	Pa	25	88	88	25	90	93	25	92	93
Minimalni pritisak otpadnog gasa na izlazu iz kotla	Pa	-200	-200	-200	-200	-200	-200	-200	-200	-200
Maksimalni maseni protok otpadnog gasa	g/s	1,0	7,5	7,5	1,4	11,3	13,3	1,7	15,1	16,0
Temperatura otpadnog gasa 80 °C / 60 °C	°C	80	80	80	80	80	80	80	80	80
Temperatura otpadnih gasova 50 °C/30 °C	°C	56	56	-	56	56	-	56	56	-
Maks. temperatura otpadnog gasa za TPV	°C	-	-	85	-	-	85	-	-	85
Minimalna dužina kanala za otpadni gas 60/100	m	0,2	0,2	0,2	0,2	0,2	0,2	0,2	0,2	0,2
Maksimalna dužina kanala dimovoda 60/100	m	3,0	3,0	3,0	3,0	3,0	3,0	3,0	3,0	3,0

Tab.109 Tip priključka za otpadni gas: C₍₁₀₎₃ ili C₍₁₂₎₃ (prirodni gas)

LUNA CENTURY		24			30		
							
		Minimum	Maksimum	Maksimum	Minimum	Maksimum	Maksimum
Korekcija brzine ventilatora	Par.	GP067	-	-	GP067	-	-
	%	7	-	-	7	-	-
Nominalni ulaz	kW	2,5	20,6	24,7	3,1	24,7	31,0
CO ₂	%	8,5	9,0	9,0	8,5	9,0	9,0
Maksimalni pritisak otpadnog gasa na izlazu iz kotla	Pa	25,0	89,3	92,9	25,0	88,6	93,1
Minimalni pritisak otpadnog gasa na izlazu iz kotla	Pa	-200	-200	-200	-200	-200	-200
Maksimalni maseni protok otpadnog gasa	g/s	1,2	9,5	11,3	1,5	11,3	14,2
Temperatura otpadnog gasa 80 °C / 60 °C	°C	80	80	80	80	80	80
Temperatura otpadnih gasova 50 °C/30 °C	°C	56	56	-	56	56	-
Maks. temperatura otpadnog gasa za TPV	°C	-	-	85	-	-	85
Minimalna dužina kanala za otpadni gas 60/100	m	0,2	0,2	0,2	0,2	0,2	0,2
Maksimalna dužina kanala dimovoda 60/100	m	3,0	3,0	3,0	3,0	3,0	3,0

Tab.110 Tip priključka za otpadni gas: C₍₁₀₎₃ ili C₍₁₂₎₃ (prirodni gas)

LUNA CENTURY		35			40		
							
		Minimum	Maksimum	Maksimum	Minimum	Maksimum	Maksimum
Korekcija brzine ventilatora	Par.	GP067	-	-	GP067	-	-
	%	7	-	-	7	-	-
Nominalni ulaz	kW	3,5	28,9	34,9	4,0	33,0	40,0
CO ₂	%	8,5	9,0	9,0	8,5	9,0	9,0
Maksimalni pritisak otpadnog gasa na izlazu iz kotla	Pa	25,0	89,3	93,1	25,0	89,3	93,1
Minimalni pritisak otpadnog gasa na izlazu iz kotla	Pa	-200	-200	-200	-200	-200	-200
Maksimalni maseni protok otpadnog gasa	g/s	1,7	13,3	16,0	1,9	15,1	18,4
Temperatura otpadnog gasa 80 °C / 60 °C	°C	80	80	80	80	80	80
Temperatura otpadnih gasova 50 °C/30 °C	°C	56	56	-	56	56	-
Maks. temperatura otpadnog gasa za TPV	°C	-	-	85	-	-	85
Minimalna dužina kanala za otpadni gas 60/100	m	0,2	0,2	0,2	0,2	0,2	0,2
Maksimalna dužina kanala dimovoda 60/100	m	3,0	3,0	3,0	3,0	3,0	3,0

I za dimnjake C₍₁₀₎₃ i C₍₁₂₎₃ nanesite popunjenu pločicu na kotao.

SI.126 Primer popunjene samolepljive nalepnice

<p>Adjusted for / Réglée pour / Ingesteld op / Eingestellt auf / Regolato per / Ajustado para / Ρυθμιζόμενο για / Nastawiony na / настроен для / Reglat pentru / настроен за / ayarlanmıştir / Nastavljen za / beđiliva/ Nastavleno pro / Asetettu kaasulle / Justeri for/ in dštillet / تنظیم : <input checked="" type="checkbox"/> Gas <u>G20</u> <u>20</u> mbar</p> <p><input checked="" type="checkbox"/> C_{1100xx} <input type="checkbox"/> C_{1200xx} <input type="checkbox"/></p>	<p>Parameters / Paramètres / Parameter / Parametri / Parámetros / Παράμετροι/ Parametry / Параметры / Parametri / Параметри / Parametrele / Paramèterek / Parametri / Parametere / Parametre / تنظیم :</p> <p><u>DP0xx - xxxx</u> <u>GP0xx - xxxx</u> <u>GP0xx - xxxx</u></p>
--	---

BC-0000273



Važno

Kada se parametri ažuriraju, ažurirajte dodatnu oznaku (pogledajte sliku sa strane) koja je opisana u odeljku „Provera sagorevanja“ —> „Konačna uputstva“.



Opasnost

U slučaju održavanja/demontaže kola sagorevanja kotla instaliranog na zajedničkom deljenom sistemu za otpadne gasove u pozitivnom pritisku, preduzmite neophodne mere predostrožnosti kako biste sprečili da dimni gasovi iz drugih kotlova instaliranih na zajedničkom deljenom sistemu za otpadne gasove uđu u prostoriju u kojoj je instaliran kotao.

SI.127 Instaliranje razdvojenih cevi

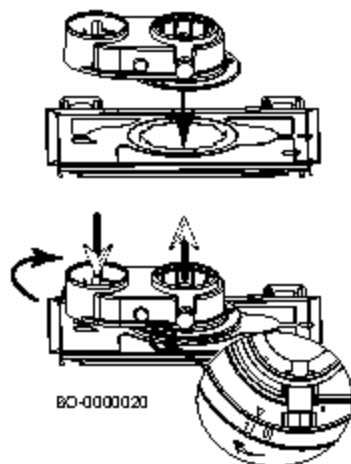

■ **Razdvojene (paralelne) cevi**

Za određene instalacije dovodnih/odvodnih cevi za dimni gas može se koristiti jedinstveni razdelni priključak. Ovaj priključak omogućava usmeravanje dovoda i odvoda u bilo kom smeru, zahvaljujući rotaciji od 360°. Ovaj tip cevi omogućava ispuštanje dimnog gasa u prostor izvan objekta ili u pojedinačne dimnjake. Dovod vazduha za sagorevanje i odvod mogu biti postavljeni na različitim mestima. Razdelni priključak se fiksira direktno na kotao i on omogućava ulazak vazduha za sagorevanje i izlazak dimnog gasa kroz dve zasebne cevi (80 mm). Koleno od 90° omogućava povezivanje kotla sa dovodnim i odvodnim cevima i prilagođavanje različitim zahtevima. Ono se može koristiti i kao dodatno koleno u kombinaciji sa cevi ili sa kolenom od 45°. Ako se vrši ispuštanje u otvoreni prostor, cev za odvod mora izlaziti najmanje 18 mm iz zida, kako bi se aluminijumska podloška i njena zaptivka postavile tako da ne dođe do infiltriranja vode.

**Oprez**

Proverite da li ste dobro zategli razdelni priključak tako što ćete ga iz položaja „0“ okrenuti u položaj „1“, kao što je prikazano na slici.

**Oprez**

Garancija minimalnog nagiba cevi za odvod dimnog gasa prema kotlu od najmanje 5 cm po metru.

SI.128

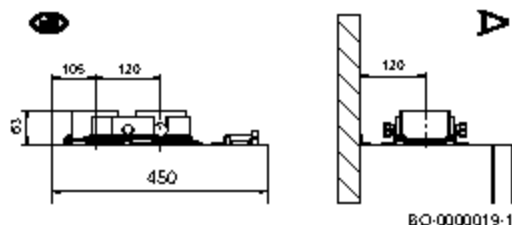

BO-000019-1

■ Primeri instalacija odvojene cevi

SI.129 Primeri instalacija odvojene cevi

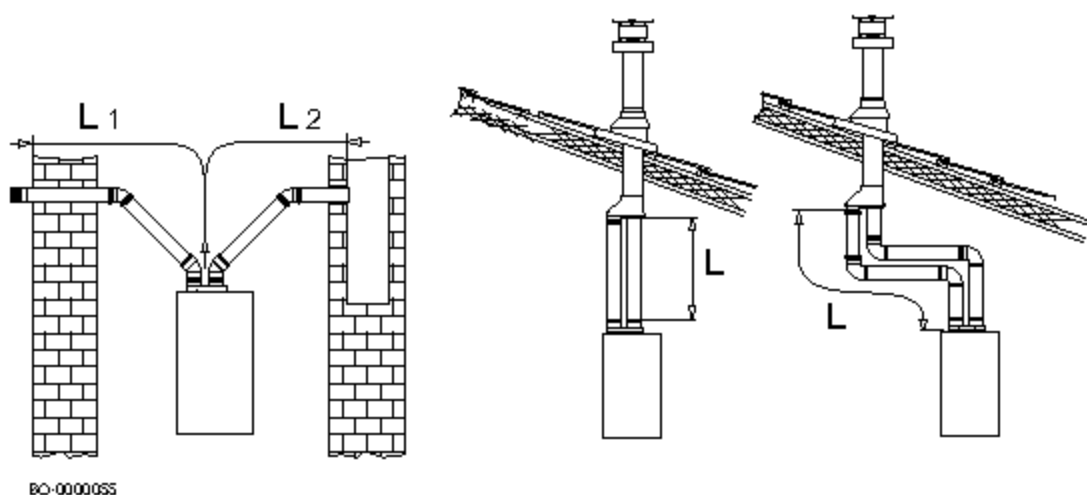

BO-000055

■ Dužine cevi za vazduh i otpadne gasove

- **L1:** Dovod vazduha za sagorevanje
- **L2:** Ispust otpadnog gasa (L-L1)
- **L:** Dužina sklopa cevi (L1+L2)

Pogledajte sledeću tabelu da biste odredili maksimalnu dužinu dovodnih i izduvnih cevi.

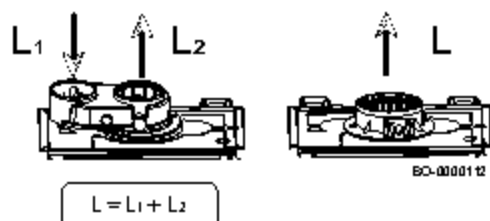



BO-000012





$$L = L_1 + L_2$$

Tab.111 Maksimalne dužine cevi za otpadni gas





Tip cevi	Ø [mm]	1.16			1.24			1.35		
		L MAX [m]	L ₂ MAX [m]	L ₁ MAX [m]	L MAX [m]	L ₂ MAX [m]	L ₁ MAX [m]	L MAX [m]	L ₂ MAX [m]	L ₁ MAX [m]
	80/80	80	70	10	80	70	10	80	70	10
	80/60 *	40	30	10	35	25	10	25	15	10
	80/60 **	40	30	10	40	30	10	40	30	10

Tip cevi	Ø [mm]	1.16			1.24			1.35		
		L MAX [m]	L ₂ MAX [m]	L ₁ MAX [m]	L MAX [m]	L ₂ MAX [m]	L ₁ MAX [m]	L MAX [m]	L ₂ MAX [m]	L ₁ MAX [m]
	60/100	10	-	-	10	-	-	10	-	-
	80/125	25	-	-	25	-	-	25	-	-

Tab.112. Maksimalne dužine cevi za otpadni gas

Tip cevi	Ø [mm]	24			30		
		L MAX [m]	L ₂ MAX [m]	L ₁ MAX [m]	L MAX [m]	L ₂ MAX [m]	L ₁ MAX [m]
	80/80	80	70	10	80	70	10
	80/50 *	30	20	10	30	20	10
	80/60 **	40	30	10	40	30	10
	60/100	10	-	-	10	-	-
	80/125	25	-	-	25	-	-

Tab.113. Maksimalne dužine cevi za otpadni gas

Tip cevi	Ø [mm]	35			40		
		L MAX [m]	L ₂ MAX [m]	L ₁ MAX [m]	L MAX [m]	L ₂ MAX [m]	L ₁ MAX [m]
	80/80	80	70	10	80	70	10
	80/50 *	25	15	10	25	15	10
	80/60 **	40	30	10	40	30	10
	60/100	10	-	-	10	-	-
	80/125	25	-	-	25	-	-

** Ispust otpadnog gasa prečnika 60 mm sa čvrstom cevi.



Važno

Informacije o izduvnim cevima za otpadni gas koje prodaje proizvođač.



Opasnost

Za instalacije tipa „B“, prostorija u kojoj se instalira kotao mora biti opremljena neophodnim otvorima za dovod vazduha. Oni ne smeju biti smanjeni ni zatvoreni.



Važno

Za izduvne cevi 80/125, 80/50 i 80/60 dostupni su posebni adapteri kao dodatna oprema.





■ Postavke korekcije izlaza [%]

Tab.114 Varijacija procenta [%] brzine ventilatora prema dužini cevi za dimni gas (dovod vazduha L1 = Ø 80 mm) sa prirodnim gasom.

L2 [m]	1.16			1.24			1.36					
	Pritisak otpadnog gasa [Pa]	GP068 [%]	GP088 [%]	Pritisak otpadnog gasa [Pa]	GP068 [%]	GP088 [%]	Pritisak otpadnog gasa [Pa]	GP068 [%]	GP088 [%]			
	-	-	16 kW	-	-	24 kW	-	-	32 kW			
Ø 60 [mm] čvrsta/savk]iva (L1 Ø 80 mm; MAKS. 10 m)												
1-5	35	4	2	90	3	3	130	4	7			
6-10	70	5	3	180	7	6	280	7	12			
11-15	110	10	4	300	10	9	400	9	15			
16-20	150	14	6	400	12	13	-	-	-			
21-25	180	17	7	500	16	15	-	-	-			
26-30	200	21	9	-	-	-	-	-	-			
Ø 80 [mm] čvrsta/savk]iva (L1 Ø 80 mm; MAKS. 10 m)												
1-10	-	-	-	-	-	-	-	-	-			
11-20	50	9	4	160	5	4	210	6	10			
21-30	95	15	6	350	12	13	400	9	15			
L2 [m]	24			30			36			40		
	Pritisak otpadnog gasa [Pa]	GP068 [%]	GP088 [%]	Pritisak otpadnog gasa [Pa]	GP068 [%]	GP088 [%]	Pritisak otpadnog gasa [Pa]	GP068 [%]	GP088 [%]	Pritisak otpadnog gasa [Pa]	GP068 [%]	GP088 [%]
	-	24 kW	20 kW	-	30 kW	24 kW	-	34 kW	28 kW	-	38 kW	32 kW
Ø 50 [mm] čvrsta/savk]iva (L1 Ø 80 mm; MAKS. 10 m)												
1-5	65	2	3	105	0	3	130	4	7	200	8	8
6-10	140	6	5	220	1	6	280	7	12	350	12	15
11-15	220	10	7	350	4	9	400	9	15	550	17	20
16-20	310	15	12	470	6	13	-	-	-	-	-	-
21-25	400	18	13	-	-	-	-	-	-	-	-	-
26-30	460	20	15	-	-	-	-	-	-	-	-	-
Ø 80 [mm] čvrsta/savk]iva (L1 Ø 80 mm; MAKS. 10 m)												
1-10	-	-	-	-	-	-	-	-	-	-	-	-
11-20	120	8	6	180	1	4	210	6	10	270	9	9
21-30	250	12	10	450	6	13	400	9	15	470	15	18

■ Ekvivalentni dodatni gubitak pritiska

Tab.115 Gubitak pritiska ekvivalentan dužini linijske cevi (L)

Ugao kolena					
	Koleno Ø 80/125 mm	Koleno Ø 60/100 mm	Koleno Ø 80 mm	Koleno za ispušta Ø 80 mm čvrsto	Koleno za ispušta Ø 60 mm čvrsto i Ø 60 mm fleksibilno
-	[m]	[m]	[m]	[m]	[m]
90	1	1	0,5	2	3
45	0,25	0,5	0,25	-	-



Važno

Informacije o izduvnim cevima za otpadni gas koje prodaje proizvođač.

3.4.6 Pristup ploči sa električnim priključcima kotla

Da biste pristupili komponentama kotla:

- Odvrnite dva zavrtnja (1) ispod panela A (1). Zavrtnji su pričvršćeni za prednju oplatu i ostaju povezani nakon odvrtnja.
- Uklonite prednju oplatu (2).

Da biste pristupili ploči sa električnim priključcima:

- Okrenite kontrolnu tablu B(3) nadole.
- Otvorite vrata B(4) oslobađanjem odgovarajuće kvake.

SI.130 Pristup svim električnim priključcima

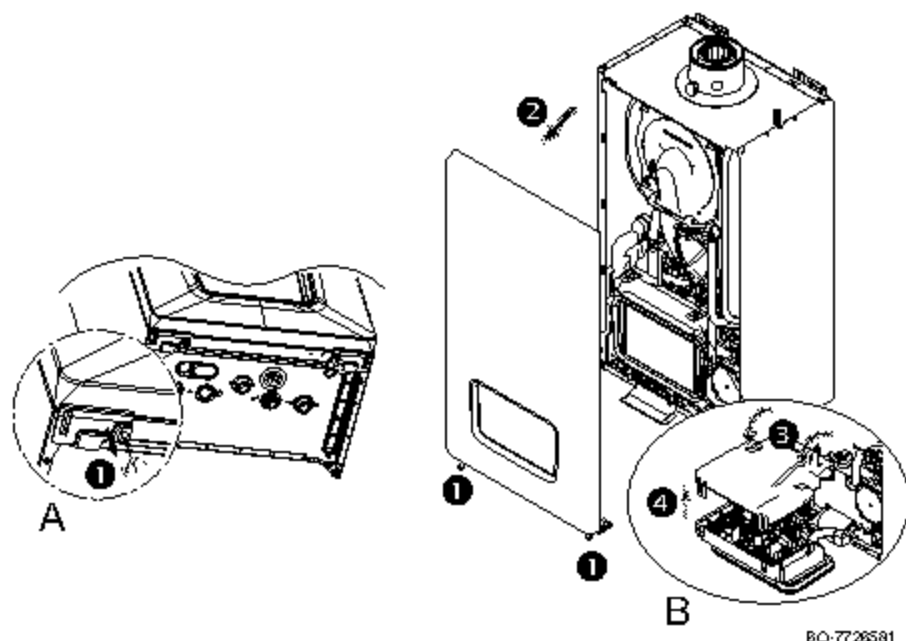

3.4.7 Električni priključci

Električna bezbednost opreme postiže se samo ako se ona pravilno poveže sa efikasnim sistemom za uzemljenje u skladu sa važećim bezbednosnim standardima za instalacije.

Kotao mora imati električnu vezu sa jednofaznim napajanjem od 230 V i uzemljenjem napajanja.



Oprez

Ova veza se mora uspostaviti preko dvopolnog prekidača sa kontaktnim otvorom od najmanje 3 mm.

Kabl za napajanje mora biti harmonizovani kabl „HAR H05 VV-F“ od 3 x 0,75 mm² sa maksimalnim prečnikom od 8 mm.



Upozorenje

Proverite da li je ukupna nominalna potrošnja dodatne opreme koja je povezana sa uređajem manja od 1 A. Ako je veća, između dodatne opreme i štampane ploče mora se instalirati relej ili dodatna oprema mora da ima spoljno napajanje.

■ Pristupanje električnim priključcima

Da biste dodali jednu ili više žica u ožičenje kotla, postupite na sledeći način:

- odvrnite zavrtnj (1) na višestrukum ulaznom kablovskom prstenu (A) koji se nalazi na donjoj desnoj strani kotla (zavrtnj služi za kablovski ulaznik);
- odredite pravilan prečnik za ulazni kablovski prsten, a zatim isecite odgovarajući utikač (2), kao što je prikazano na slici, i uvucite žicu u otvor;
- povežite žicu, a zatim pričvrstite ulazni kablovski prsten pritezanjem zavrtnja (1).
- Koristite zaptivni prsten kabla (B) za povezivanje spoljnih uređaja preko L-magistrale.

SI.131 Dodavanje žica u kotao

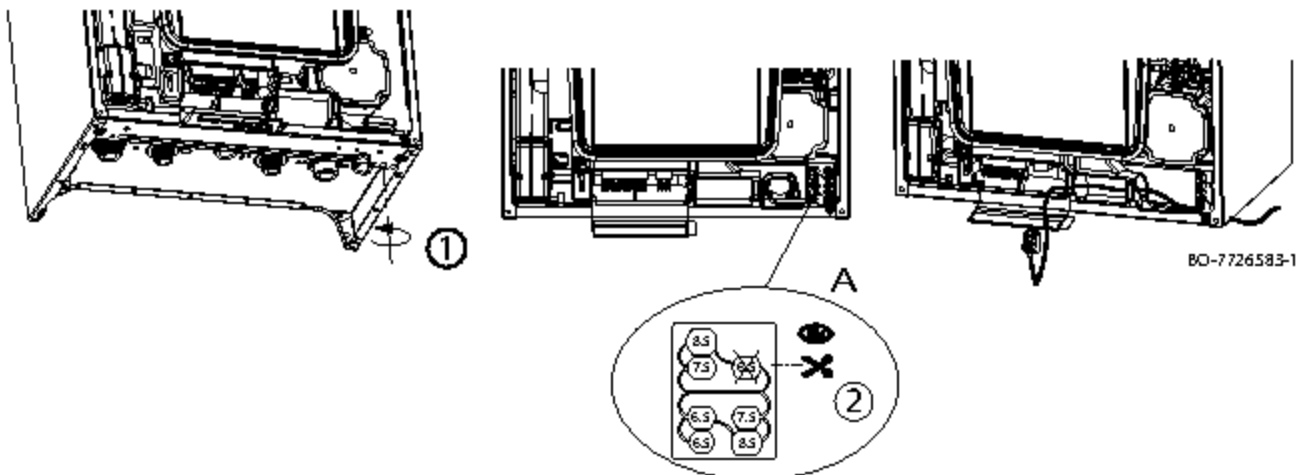

SI.132 Priklučci na ploči kotla

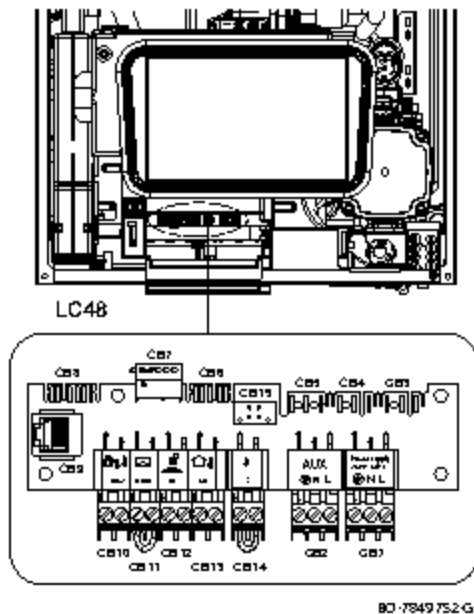

- CB1** Priklučak napajanja 230V ~ 50 Hz ploče kotla
- L** Faza 230 V ~
- N** Neutralno
- ⊕** Konektor za uzemljenje
- CB2** 230 V ~ 50 Hz napajanje za MF01 dodatnu opremu (beli konektor)
- CB3** 230 V ~ 50 Hz napajanje za dodatnu opremu.
- CB4** Priklučak napajanja 230V ~ 50 Hz ploče kotla
- CB5** MF01 programabilni izlaz
- CB6** Priklučak CAN kotla
- CB7** Priklučak CAN dodatne opreme sa završnim elementom magistrale
- CB8** NTC ulaz (ACS temperatura – R-bus – RL – spoljašnja temperatura)
- CB9** CAN servisni priključak
- CB10** Priklučak senzora spoljnog rezervoara za toplu potrošnu vodu (plavi konektor)
- CB11** On-Off / R-Bus – sobni termostat; uklonite kratkospojnik pre povezivanja uređaja (zeleni konektor)
- CB12** Normalno otvoren kontakt [RL], kada je zatvoren blokira kotao (narandžasti konektor)
- CB13** Spoljni priključak senzora (beli konektor)
- CB14** Aktivacija sobnog termostata / sobna jedinica sa malim naponom (beli konektor)
- CB16** P&P priključak

■ Povezivanje sobnog termostata

Nakon uklanjanja kratkospojnika, povežite sobni termostat sa zelenim **CB11** terminalom. Ovaj kontakt omogućava povezivanje putem R-Bus, OT ili putem opcije On/Off (Uključivanje/isključivanje).

■ Povezivanje spoljnog senzora

Povežite spoljni senzor sa belim **CB13** terminalom na priključnoj ploči. Ako je kotao povezan sa sobnim termostatom (uključivanje/isključivanje), provera temperature protoka će zavisiti od krive grejanja definisane na kotlu. Ako je Baxi modulaciona sobna jedinica povezana sa kotlom, željenu krivu grejanja može da definiše direktno jedinica (ako se tako traži za model sobne jedinice).

■ Povezivanje kontakta za blokiranje kotla

Da biste blokirali kotao, povežite čisti kontakt spoljnog uređaja sa narandžastim **CB12** (RL) terminalom.

Kada se uslov blokiranja vrati, kotao će ostati u definisanom blokiranom statusu još 10 minuta. Moguće konfiguracije i vrste podešavanja parametara **AP261**, **AP211** i **AP221** pogledajte u poglavlju o parametrima.

■ Veza servisa i alata

Za prikaz/izmenu liste parametara, bežični interfejs se sa kotlom može povezati i preko konektora **CB08**, ili povezivanjem konektora **Plug & Play** (ako postoji), kao što je opisano u narednom pasusu. Kada se ovo završi, povežite laptop **SERVICE** preko softvera **Service-Tool** sa kotlom.

SI.133 Položaj konektora

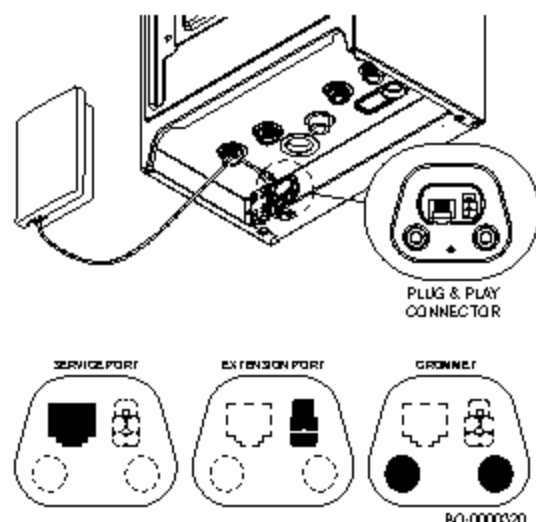

■ Plug & Play konektor

Proizvod se može povezati sa nekoliko štampanih ploča za proširenje pomoću konektora Plug & Play konektora koji je dostupan na donjem delu uređaja.

Konektor Plug & Play se može koristiti za potrebe održavanja (**SERVICE PORT**) ili za povezivanje spoljašnje dodatne opreme (**EXTENSION PORT**).

Da biste povezali spoljni dodatni pribor  postavljen na port za produžetak (ako postoji).



Pogledaj

Više o podešavanjima parametara potražite u priručniku koji je isporučen sa dodatnom opremom



Upozorenje

Koristite samo originalne kablove koji su isporučeni sa dodatnom opremom

■ Postavljanje osigurača za napajanje

Brzi osigurač **F1** od **3,15A** ugrađen je u štampanu ploču kotla, u visokonaponskom odeljku iza konektora **X4**. Da biste pristupili štampanoj ploči, skinite prednju oplatu, otpustite poklopac na način opisan u poglavlju „Pristup komponentama kotla“, a zatim uklonite osigurač.

■ Povezivanje senzora rezervoara tople potrošne vode (na unapred opremljenim modelima)

Povežite senzor rezervoara za toplu potrošnu sa plavim **CB10** (Tdhw) terminalu.

■ Priključak za ploču (dodatak)

Ploče SCBxx (A1), (A2), (A3) i GTWxx (A1) se mogu instalirati direktno na kontrolnoj tabli kotla.

Za instalaciju i fiksiranje:

- Skinite poklopac kontrolne table.
- Postavite ploče **(A1)**, **(A2)**, **(A3)** kao što je prikazano na slici.
- Pričvrstite ih vijcima iz kompleta dodatka.

Za povezivanje dodatne ploče koristite priključke L-BUS **CB6** ili **CB7** koji se montiraju na kotao koji je opisan u nastavku.

SI.134 Postavljanje i pričvršćivanje dodatnih ploča u kotlu

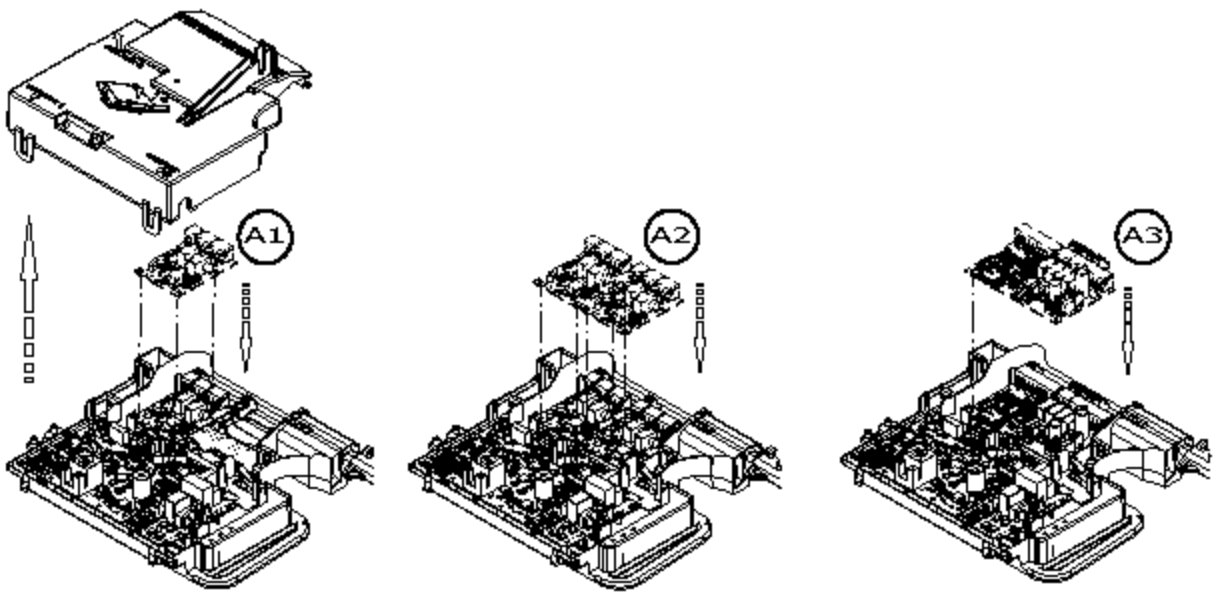

BO-7794874-1

Da biste povezali dodatnu ploču direktno na kotlu sa pločom za priključak:

- Uklonite Plug&Play L-BUS (A) na ploči za priključak i postavite je na L-BUS priključak dodatne ploče (B).
- Povežite kabl lokalne magistrale iz ploče za priključke sa dodatnom pločom i napajanjem od 230 V~ (ako je isporučeno).
- Fiksirajte ploču za dodatnu opremu u odgovarajućoj oblasti na prednjem panelu kotla.

SI.135 Povezivanje dodatne ploče u kotlu

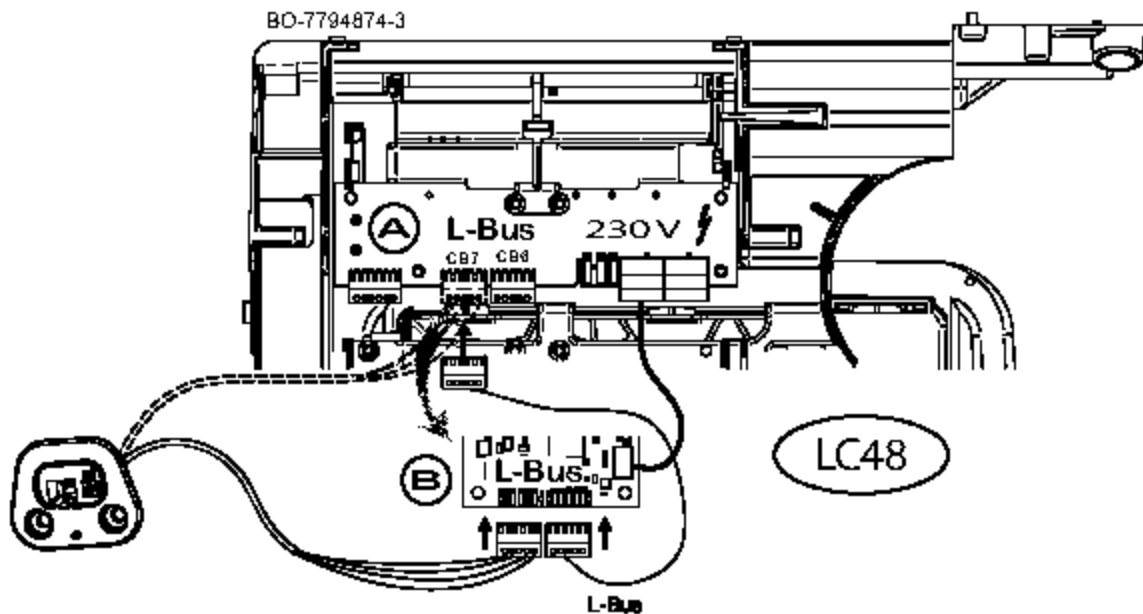

3.4.8 Podešavanje programabilnih ulaza i izlaza

Režim rada konfigurabilnih konektora ulaza i izlaza može se menjati u skladu sa sledećim podrazumevanim podešavanjima.

SI.136 Raspored konfiguracije programabilnog izlaza/ulaza

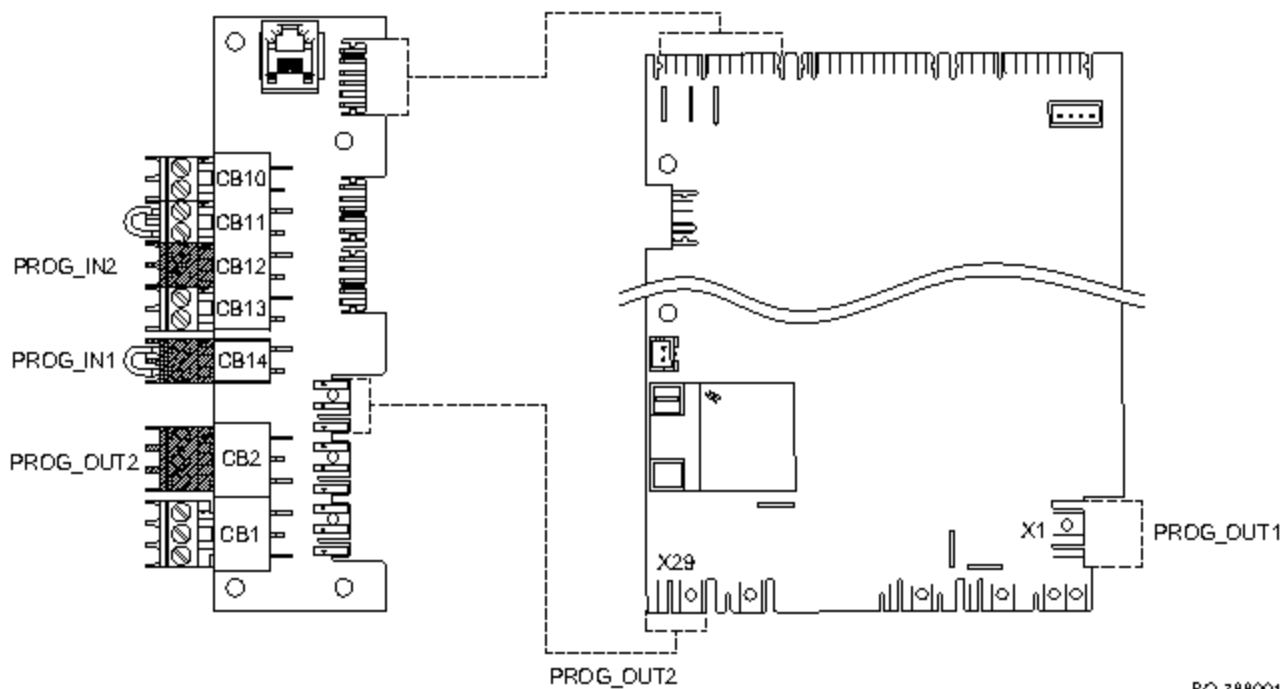

BO-788991 1

Ulaz/izlaz	Opis	Priključak
PROG_IN1	Programabilni ulaz 1	CB14
PROG_IN2	Programabilni ulaz 2	CB12
PROG_OUT1	Programabilni izlaz 1	X1
PROG_OUT2	Programabilni izlaz 2	CB2



Oprez

Kod proizvoda standardno opremljenih automatskom funkcijom za punjenje, izlaz **PROG_OUT1** se već koristi i omogućen je, pa stoga nije dostupan.



Oprez

Kod proizvoda standardno opremljenih TPV pumpom, izlaz **PROG_OUT2** se već koristi i omogućen je, pa stoga nije dostupan.



Oprez

Proverite dostupnost i eventualna dodeljivanja programabilnim ulazima i izlazima.

Glavni meni > **Instalater** > **Podlašavanje Instalacije** > **Višefunkcijski izlaz/Višefunkcijski ulaz**

■ **Primeri Instalacije**

■ **Aktiviranje recirkulacione pumpe za TPV**

Aktivirajte cirkulaciju TPV omogućavanjem **Cirkulacija TPV** funkcije.

▶▶ Glavni meni > **Instalater** > **Podlašavanje Instalacije** > **Mešanje/ cirkul. TPV** > **Omogućeno** > **Cirkulacija TPV** > **Uključeno**



Koristite kružni taster za upravljanje. Upotrebite taster ✓ za potvrdu izbora.



Važno



Ova funkcija koristi Višefunkcijski izlaz 2.

- Pritisnite dugme ■.
- Izaberite **Podlašavanje Instalacije**.
- Izaberite **Mešanje ili cirkulacija TPV**.
- Izaberite **Mešanje/cirkul. TPV**.
- Izaberite **Funkc. prebacivanja**.
- Izaberite **Omogućeno**.

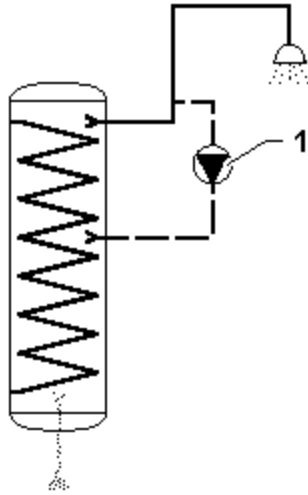
SI.137 Povezivanje cirkulacije TPV



- Izaberite **Cirkulacija TPV**.
- Izaberite **Uključeno**.

Sada možete da idete na početni ekran pritiskanjem i zadržavanjem dugmeta za povratak  ili pristupanjem glavnom meniju pritiskanjem dugmeta menija .

Cirkulacija TPV stvara protok tople vode u kolu. To će učiniti sledeće:

- Izbegavanje legionele.
- Smanjite vreme koje je potrebno za dopremanje tople vode.

Povezivanje senzora na kraju cevi za cirkulaciju nije neophodno za kontrolisanje pumpe.

- 1** Pumpa – TPV

Tab.116 Opis ulaza/izlaza

#	Opis	Ulaz/Izlaz
1	Pumpa – TPV	PROG_OUT2

**Oprez**

Uvek proverite dostupnost programabilnog izlaza pristupom meniju **Višefunkcijski Izlazi**

BD-0100442

Izaberite **Cirkulacija TPV** da biste pristupili sledećim parametrima:

Tab.117 Potrebni parametri

Podlašavanje	Opis	Opције	Fabričko podlašavanje
DP050 Režim cirkulacije	Bira režim funkcionisanja cirkulacione pumpe TPV.	0 - Pumpa je isključena 1 - Pumpa je u vr. prog. 2 - Pumpa za ugodnu TPV.	0 - Pumpa je isključena
DP052 Vr. UKLJ. cirk. pum.	Zadaje fiksno vreme rada za vreme cikličnog UKLJUČIVANJA cirkulacione pumpe u sistemu TPV. Ako je zadata vrednost 0, cirkulaciona pumpa je uvek u režimu UKLJUČIVANJA.	0 - 20 Min	0 Min
DP053 Vr. ISKLJ. cir. pum.	Zadaje fiksno vreme mirovanja za vreme cikličnog ISKLJUČIVANJA cirkulacione pumpe u sistemu TPV. Ako je zadata vrednost 0, cirkulaciona pumpa je uvek u režimu UKLJUČIVANJA.	0 - 20 Min	0 Min
DP054 Za. cir. pu. od leg.	Omogućite (1) ili onemogućite (0) funkciju zaštite od legionele za cirkulacionu pumpu TPV.	0 - Isključeno 1 - Uključeno	0 - Isključeno

■ Aktiviranje automatske jedinice za punjenje

Aktivirajte automatsko punjenje omogućavanjem funkcije **Autom. punjenje CG**.

- ▶▶ Glavni meni > **Instalater** > **Podlašavanje Instalacije** > **Autom. punjenje CG** > Izaberite režim rada **Onemogućeno/ Poluautomatski/Automatski**



Koristite kružni taster za upravljanje.
Upotrebite taster  za potvrdu izbora.

SI.138 Automatsko punjenje

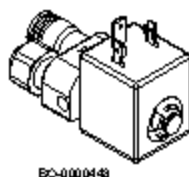

- Pritisnite dugme **■**.
- Izaberite **Instalater**.
- Izaberite **Podešavanje Instalacije**.
- Izaberite **Autom. punjenje CG**.
- Izaberite režim rada **Onemogućeno/Poluautomatski/Automatski**.
- Instalaciju je sada moguće napuniti biranjem **Započni punjenje vodom**.

Sada možete da idete na početni ekran pritiskanjem i zadržavanjem dugmeta za povratak **↶** ili pristupanjem glavnom meniju pritiskanjem dugmeta menija **■**.

Tab.118 Opis ulaza/izlaza

#	Opis	Ulaz/Izlaz
1	Automatsko punjenje	PROG_OUT1



Oprez

Uvek proverite dostupnost programabilnog izlaza pristupom meniju **Višefunkcijski Izlazi**

Parametri za punjenje mogu da se izmene biranjem Postavke

Tab.119 Potrebni parametri

Podešavanje	Opis	Opisje	Fabričko podešavanje
AP006 Min. pritisak vode	Uređaj prijavljuje nizak vodeni pritisak ispod ove vrednosti	0,6 bar- 1,5 bar	0,8bar
AP014 Automatsko punjenje	Postavka za omoguć. ili onemog. uređ. za autom. punjenje. Može da bude autom, poluautom. ili isklj.	0 - Onemogućeno 1 - Poluautomatski 2 - Automatski	0 - Onemogućeno
AP023 Istek punjenja inst.	Maksimalno vreme tokom kog postupak automatskog punjenja može da traje na instalaciji	0 Min -65535 Min	5 Min
AP069 Istek dopunjavanja	Maksimalno vreme tokom kog postupak dopunjavanja može da traje	0 Min-65535 Min	5 Min
AP070 Radni pritisak	Radni pritisak vode na kom bi uređaj trebalo da radi	0 bar-4 bar	1,5 bar
AP071 Maks. trajanje inst.	Maks. vreme potrebno za punjenje čitave instalacije	0 s-3600 s	840 s

■ **Druga direktna zona**

Da biste konfigurisali drugu direktnu zonu, programabilni izlaz mora biti omogućen kao Pum. dir. zone ukj., a programabilni ulaz mora biti konfigurisan kao Spolj. zah. za grej..

▶▶ Glavni meni > **Instalater** > **Podešavanje Instalacije** > **Višefunkcijski Izlaz** > Izaberite dostupni višenamenski izlaz > **Pum. dir. zone ukj.**

▶▶ Glavni meni > **Instalater** > **Podešavanje Instalacije** > **Višefunkcijski ulaz** > Izaberite dostupni višenamenski ulaz > **Spolj. zah. za grej.**





Koristite kružni taster za upravljanje.
Upotrebite taster **✓** za potvrdu izbora.

Da biste konfigurisali programabilni izlaz, uradite sledeće:

- Pritisnite dugme **■**
- Izaberite **Instalater**.
- Izaberite **Podešavanje Instalacije**.
- Izaberite **Višefunkcijski Izlaz**.
- Izaberite dostupni višenamenski izlaz.
- Izaberite **Pum. dir. zone ukj.**

Da biste konfigurisali programabilni ulaz, uradite sledeće:

- Pritisnite dugme .
- Izaberite **Instalater**.
- Izaberite **Podešavanje instalacije**.
- Izaberite **Višefunkcijski ulaz**.
- Izaberite dostupni višenamenski ulaz.
- Izaberite **Spolj. zah. za grej.**
- Izaberite **Nivo logike** i podesite **Normalno zatvoren**
- Podesite **Temperature setpoint** na željenu vrednost.

Sada možete da idete na početni ekran pritiskanjem i zadržavanjem dugmeta za povratak  ili pristupanjem glavnom meniju pritiskanjem dugmeta menija .

SI.139 Primer instalacije

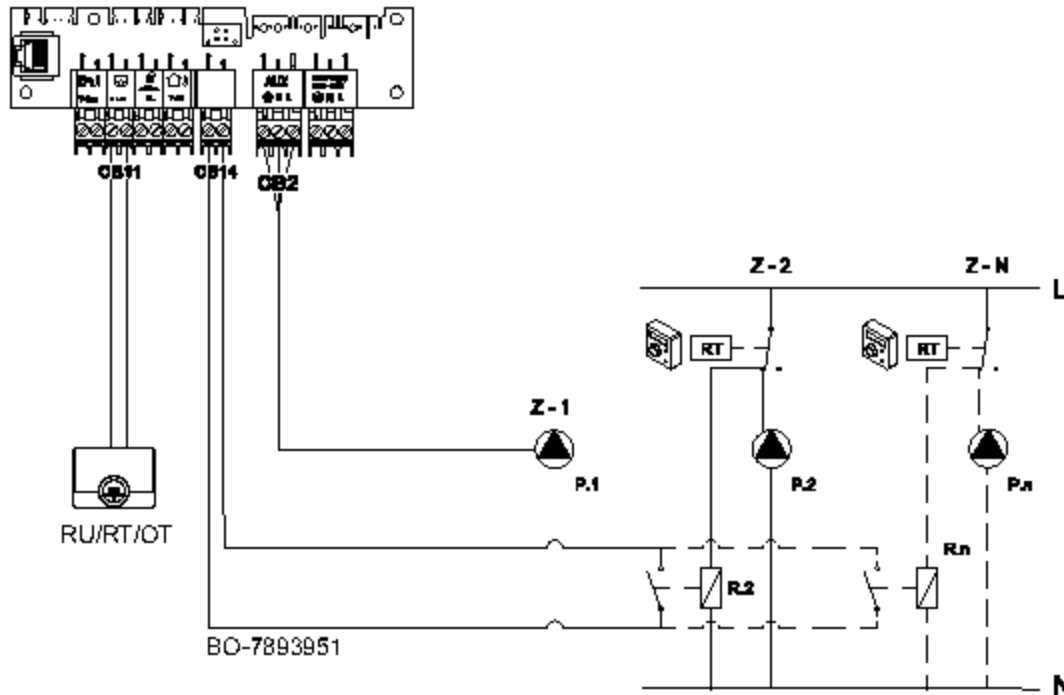

Tab.120 Opis ulaza/izlaza

#	Opis	Ulaz/Izlaz
Z-1	Primarna zona grejanja	-
Z-2	Sekundarna zona grejanja	-
RU/RT/OT	Sobni termostat	CB11
RT	Sobni termostat za uključivanje/isključivanje	PROG_IN1 - PROG_IN2
P.1	Pumpa – primarno kolo	PROG_OUT2
P.2	Pumpa – sekundarno kolo	-



Oprez

Uvek proverite dostupnost programabilnog izlaza i ulaza pristupom menijima Višefunkcijski izlaz i Višefunkcijski ulaz.



Oprez

Maksimalna potrošnja energije pumpe koju je moguće priključiti je 100 W. Ukoliko je snaga veća, umetnite relej između štampane ploče i pumpe.

Moguće je kontrolisati nekoliko sekundarnih podzona pomoću releja, povezivanjem termostata kao što je prikazano na slici.

SI.140 Primer instalacije sa relejom

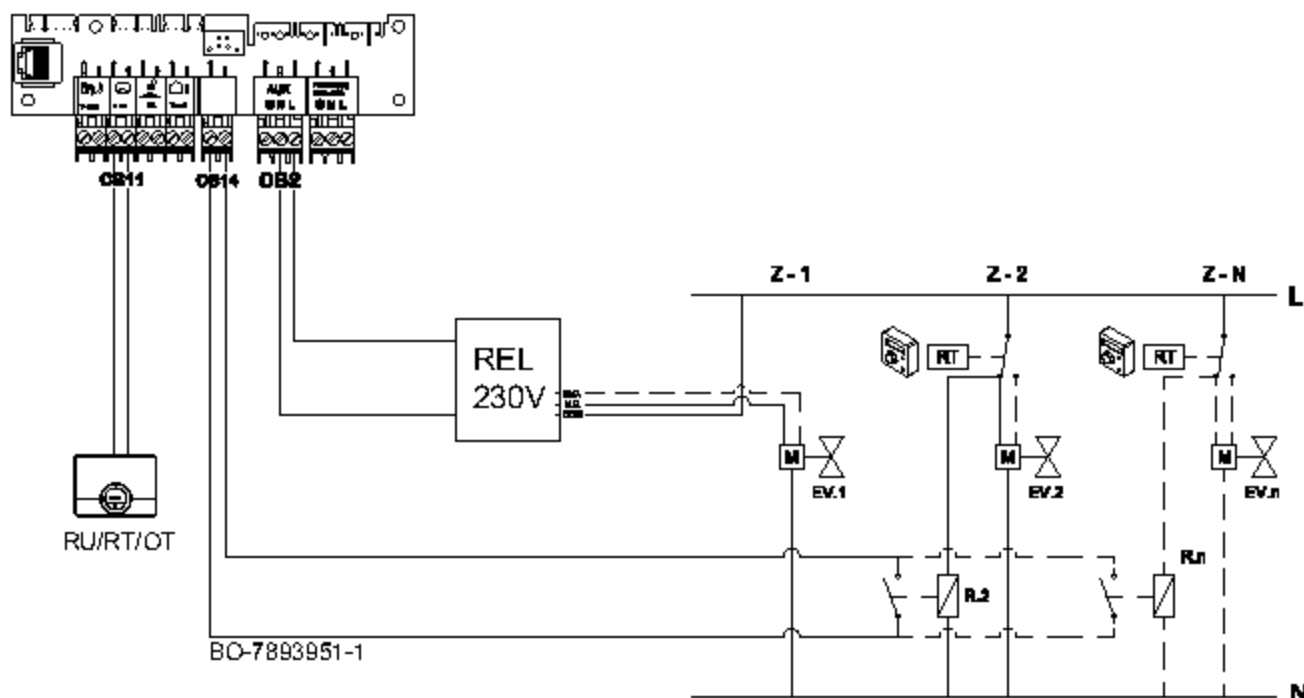

Tab.121 Opis ulaza/izlaza

#	Opis	Ulaz/Izlaz
Z-1	Primarna zona grejanja	-
Z-2	Sekundarna zona grejanja	-
RU/RT/OT	Sobni termostat	CB11
RT	Sobni termostat za uključivanje/isključivanje	PROG_IN1 - PROG_IN2
EV.1	Ventil zone	-

■ Aktiviranje pumpe nakon hidraulične skretnice

Aktivirajte sekundarnu pumpu omogućavanjem funkcije kao što je opisano u nastavku.

▶▶ Glavni meni > **Instalater** > **Podešavanje instalacije** > **Višefunkcijski Izlazi** > **Izaberite dostupni višenamenski izlaz** > **Sekundarna pumpa**

💡 Koristite kružni taster za upravljanje.
Upotrebite taster ✓ za potvrdu izbora.

i **Važno**
Ova funkcija koristi Višefunkcijski izlaz 2.

- Pritisnite dugme **■**
- Izaberite **Instalater**.
- Izaberite **Podešavanje instalacije**.
- Izaberite **Višefunkcijski Izlazi**.
- Izaberite dostupni višenamenski izlaz.
- Izaberite **Sekundarna pumpa**.

Sada možete da idete na početni ekran pritiskanjem i zadržavanjem dugmeta za povratak **↶** ili pristupanjem glavnom meniju pritiskanjem dugmeta menija **■**.

SI.141 Primer instalacije

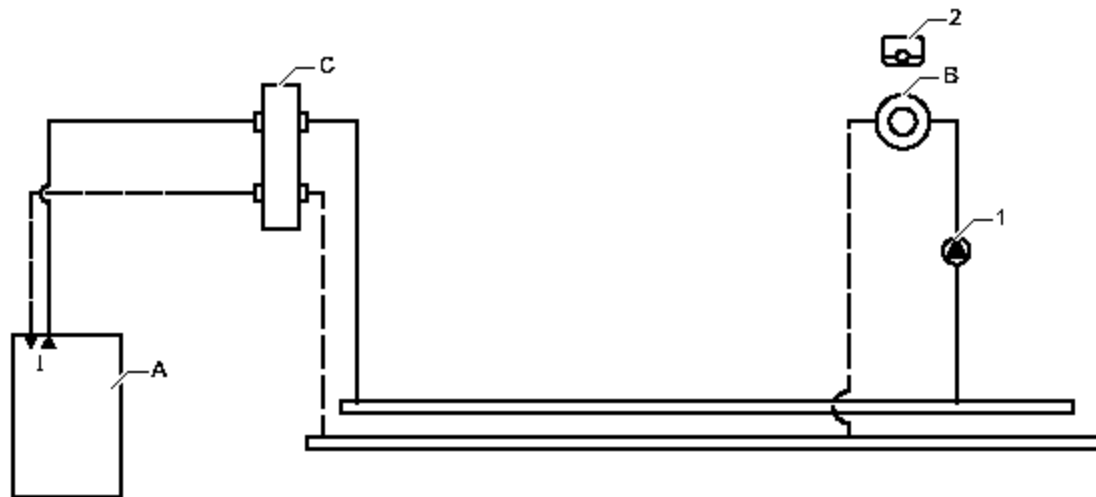

BC-000041 r

Tab.122 Opis ulaza/izlaza

#	Opis	Ulaz/izlaz
A	Kotao	-
B	Zona grejanja	-
C	Posuda niskog gubitka	-
1	Pumpa	PROG_OUT2
2	Sobni termostat	CB11

**Oprez**

Maksimalna potrošnja energije pumpe koju je moguće priključiti je 100 W. Ukoliko je snaga veća, umetnite relej između štampane ploče i pumpe.

■ Ostali programabilni ulazi

Možete da konfigurirate ulaz da biste podržali širok raspon različitih funkcionalnosti.

▶▶ Glavni meni > **Instalater** > **Podešavanje instalacije** > **Višefunkcijski ulaz**



Koristite kružni taster za upravljanje.
Upotrebite taster ✓ za potvrdu izbora.

#	Opis	Ulaz/izlaz
	Programabilni ulaz	PROG_IN1; PROG_IN2

**Oprez**

Uvek proverite dostupnost programabilnog ulaza pristupom meniju Višefunkcijski ulaz.

Tab.123 Postavka ulaza - Nijedno

Podešavanje	Upotreba i moguća podešavanja
Nijedno	Nije izabrana nijedna funkcija.

Tab.124 Postavka ulaza - Prekidač za pritisak gasa

Podešavanje	Upotreba i moguća podešavanja
<p>Min. pritisak gasa</p> <p>Funkcija prekidača za minimalni pritisak gasa.</p>	<p>Kontakt za uključivanje/isključivanje za povezivanje prekidača za pritisak gasa za detekciju niskog pritiska gasa. Kada je pritisak gasa prenizak, svi zahtevi za grejanje su blokirani. Ako je aktivna kontrola pritiska gasa, ako je pritisak gasa prenizak, prikazuje se kôd greške H.01.09</p> <p>Nivo logike Nivo logike višefunkcijskih ulaza AP220 (Prog_In_1) AP221 (Prog_In_2) 0 = Normalno otvoren Kotao je blokirano kada je ulaz otvoren 1 = Normalno zatvoren Kotao je blokirano kada je ulaz zatvoren</p> <p>GPS provera Provera uklj./isklj. za prekidač pritiska gasa GP010 0 = Ne Pritisak gasa se ne nadgleda 1 = Da Pritisak gasa se nadgleda</p>
<p>Maks. pritisak gasa</p> <p>Funkcija prekidača za maksimalni pritisak gasa.</p>	<p>Kontakt za uključivanje/isključivanje za povezivanje prekidača za pritisak gasa za detekciju visokog pritiska gasa. Kada je pritisak gasa previsok, svi zahtevi za grejanje su blokirani. Ako je aktivna kontrola pritiska gasa, ako je pritisak gasa previsok, prikazuje se kôd greške H.01.26</p> <p>Nivo logike Nivo logike višefunkcijskih ulaza 0 = Normalno otvoren Kotao je blokirano kada je ulaz otvoren 1 = Normalno zatvoren Kotao je blokirano kada je ulaz zatvoren</p> <p>GPS provera Provera uklj./isklj. za prekidač pritiska gasa 0 = Ne Pritisak gasa se ne nadgleda 1 = Da Pritisak gasa se nadgleda</p>

**Oprez**

Za funkcije Min. pritisak gasa i Maks. pritisak gasa koje treba onemogućiti, postarajte se da GPS provera **GP010** bude podešeno na 0 = Ne

Tab.125 Postavka ulaza - Ulaz za blokadu

Podešavanje	Upotreba i moguća podešavanja
Blokiranje CG Blokirajte CG.	Kontakt za uključivanje/isključivanje za blokiranje funkcije centralnog grejanja uređaja. Nivo logike Nivo logike višefunkcijskih ulaza AP220 (Prog_In_1) AP221 (Prog_In_2) 0 = Normalno otvoren Zahtevi za grejanje za centralno grejanje su blokirani kada je ulaz otvoren 1 = Normalno zatvoren Zahtevi za grejanje za centralno grejanje su blokirani kada je ulaz zatvoren Prikaz greške Bira da li će ova funkcija prikazati grešku kada je funkcija aktivna AP230 (Prog_In_1) AP231 (Prog_In_2) 0 = Ne Kôd greške se ne prikazuje kada su zahtevi za grejanje za centralno grejanje blokirani 1 = Da Kôd greške se prikazuje kada su zahtevi za grejanje za centralno grejanje blokirani Blok. zaš. od zamrz. Bira da li će ova funkcija blokirati zaštitu od zamrzavanja AP240 (Prog_In_1) AP241 (Prog_In_2) 0 = Ne Zaštita od zamrzavanja za centralno grejanje nije blokirana kada se aktivira Blokiranje CG 1 = Da Zaštita od zamrzavanja za centralno grejanje je blokirana kada se aktivira Blokiranje CG
Blokiranje TPV Blokirajte TPV.	Kontakt za uključivanje/isključivanje za blokiranje funkcije tople potrošne vode uređaja. Nivo logika Nivo logike višefunkcijskih ulaza 0 = Normalno otvoren Zahtevi za grejanje za toplu potrošnu vodu su blokirani kada je ulaz otvoren 1 = Normalno zatvoren Zahtevi za grejanje za toplu potrošnu vodu su blokirani kada je ulaz zatvoren Prikaz greške Bira da li će ova funkcija prikazati grešku kada je funkcija aktivna 0 = Ne Kôd greške se ne prikazuje kada su zahtevi za grejanje za toplu potrošnu vodu blokirani 1 = Da Kôd greške se prikazuje kada su zahtevi za grejanje za toplu potrošnu vodu blokirani Blok. zaš. od zamrz. Bira da li će ova funkcija blokirati zaštitu od zamrzavanja 0 = Ne Zaštita od zamrzavanja za toplu potrošnu vodu nije blokirana kada se aktivira Blokiranje TPV 1 = Da Zaštita od zamrzavanja za toplu potrošnu vodu je blokirana kada se aktivira Blokiranje TPV

Podešavanje	Upotreba i moguća podešavanja
<p>Blokiranje CH+DHW Blokirajte CH+DHW.</p>	<p>Kontakt za uključivanje/isključivanje za blokiranje funkcije centralnog grejanja i tople potrošne vode uređaja.</p> <p>Nivo logika Nivo logike višefunkcijskih ulaza 0 = Normalno otvoren Zahtevi za grejanje za centralno grejanje i toplu potrošnu vodu su blokirani kada je ulaz otvoren 1 = Normalno zatvoren Zahtevi za grejanje za centralno grejanje i toplu potrošnu vodu su blokirani kada je ulaz zatvoren</p> <p>Prikaz greške Bira da li će ova funkcija prikazati grešku kada je funkcija aktivna 0 = Ne Kôd greške se ne prikazuje kada su zahtevi za grejanje za centralno grejanje i toplu potrošnu vodu blokirani 1 = Da Kôd greške se prikazuje kada su zahtevi za grejanje za centralno grejanje i toplu potrošnu vodu blokirani</p> <p>Blok. zaš. od zamrz. Bira da li će ova funkcija blokirati zaštitu od zamrzavanja 0 = Ne Zaštita od zamrzavanja za centralno grejanje i toplu potrošnu vodu nije blokirana kada se aktivira Blokiranje CH+DHW 1 = Da Zaštita od zamrzavanja za centralno grejanje i toplu potrošnu vodu je blokirana kada se aktivira Blokiranje CH+DHW</p>
<p>Zaključ. aparata Zaključajte aparat.</p>	<p>Kontakt za uključivanje/isključivanje za generisanje greške blokade.</p> <p>Nivo logika Nivo logike višefunkcijskih ulaza 0 = Normalno otvoren Uređaj je zaključan kada je ulaz otvoren 1 = Normalno zatvoren Uređaj je zaključan kada je ulaz zatvoren</p> <p> Da biste otklonili grešku zaključavanja morate da resetujete uređaj.</p>

Tab.126 Postavke ulaza - Ulaz za deblokadu

Podešavanje	Upotreba i moguća podešavanja
Otpusti CG Otpusti CG	<p>Kontakt za uključivanje/isključivanje za omogućavanje funkcije centralnog grejanja. Omogućavanje kontakta će aktivirati uređaj da proizvodi toplotu za centralno grejanje.</p> <p>Nivo logike Nivo logike višefunkcijskih ulaza 0 = Normalno otvoren Zahtevi za grejanje za centralno grejanje su omogućeni kada je ulaz otvoren 1 = Normalno zatvoren Zahtevi za grejanje za centralno grejanje su omogućeni kada je ulaz zatvoren</p> <p>Istek vremena Vreme koje je na raspolaganju pre isteka funkcije AP230 (Prog_In_1) AP231 (Prog_In_2) 0 - 255 s Podesite vreme između zahteva za grejanje i vremenskog ograničenja uređaja. Ako se uređaj ne omogući u tom roku, uređaj će biti blokiran na 10 minuta</p> <p>Blok. zaš. od zamrz. Bira da li će ova funkcija blokirati zaštitu od zamrzavanja 0 = Ne Zaštita od zamrzavanja za centralno grejanje nikada nije blokirana 1 = Da Zaštita od zamrzavanja za centralno grejanje je blokirana dok se uređaj ne odblokira</p>
Otpusti CG+TPV Otpusti CG+TPV	<p>Kontakt za uključivanje/isključivanje za omogućavanje funkcije centralnog grejanja i tople potrošne vode. Omogućavanje kontakta će aktivirati uređaj da proizvodi toplotu za centralno grejanje i tople potrošne vode.</p> <p>Nivo logika Nivo logike višefunkcijskih ulaza 0 = Normalno otvoren Zahtevi za grejanje za centralno grejanje i toplu potrošnu vodu su omogućeni kada je ulaz otvoren 1 = Normalno zatvoren Zahtevi za grejanje za centralno grejanje i toplu potrošnu vodu su omogućeni kada je ulaz zatvoren</p> <p>Istek vremena Vreme koje je na raspolaganju pre isteka funkcije 0 - 255 s Podesite vreme između zahteva za grejanje i vremenskog ograničenja uređaja. Ako se uređaj ne omogući u tom roku, uređaj će biti blokiran na 10 minuta</p> <p>Blok. zaš. od zamrz. Bira da li će ova funkcija blokirati zaštitu od zamrzavanja 0 = Ne Zaštita od zamrzavanja za centralno grejanje i toplu potrošnu vodu nikada nije blokirana 1 = Da Zaštita od zamrzavanja za centralno grejanje i toplu potrošnu vodu je blokirana dok se uređaj ne odblokira</p>

Tab.127 Postavka ulaza - Signal za rasterećenje kotla

Podešavanje	Upotreba i moguća podešavanja
Oslobađanje od CG Oslobađanje od zahteva za CG.	Kontakt za uključivanje/isključivanje za oslobađanje uređaja za centralno grejanje. Koristite ovo kada drugi uređaju takođe mogu da proizvode toplotu za centralno grejanje. Kada uređaj ne dobija nikakve zahteve za grejanje, ne proizvodi toplotu. Nivo logike 0 = Normalno otvoren Nivo logike višefunkcijskih ulaza Zahtevi za grejanje za centralno grejanje su rasterećeni od strane drugih uređaja kada je ulaz otvoren 1 = Normalno zatvoren Zahtevi za grejanje za centralno grejanje su rasterećeni od strane drugih uređaja kada je ulaz zatvoren
Oslobađanje od TPV Oslobađanje od zahteva za TPV	Kontakt za uključivanje/isključivanje za oslobađanje uređaja za toplu potrošnu vodu. Koristite ovo kada drugi uređaju takođe mogu da proizvode toplotu za toplu potrošnu vodu. Kada uređaj ne dobija nikakve zahteve za grejanje, ne proizvodi toplotu. Nivo logike 0 = Normalno otvoren Nivo logike višefunkcijskih ulaza Zahtevi za grejanje za toplu potrošnu vodu su rasterećeni od strane drugih uređaja kada je ulaz otvoren 1 = Normalno zatvoren Zahtevi za grejanje za toplu potrošnu vodu su rasterećeni od strane drugih uređaja kada je ulaz zatvoren
Oslobađanje CG+TPV Oslobađanje od zahteva za CG+TPV.	Kontakt za uključivanje/isključivanje za oslobađanje uređaja za centralno grejanje i toplu potrošnu vodu. Koristite ovo kada drugi uređaju takođe mogu da proizvode toplotu za centralno grejanje i toplu potrošnu vodu. Kada uređaj ne dobija nikakve zahteve za grejanje, ne proizvodi toplotu. Nivo logike 0 = Normalno otvoren Nivo logike višefunkcijskih ulaza Zahtevi za grejanje za centralno grejanje i toplu potrošnu vodu su rasterećeni od strane drugih uređaja kada je ulaz otvoren 1 = Normalno zatvoren Zahtevi za grejanje za centralno grejanje i toplu potrošnu vodu su rasterećeni od strane drugih uređaja kada je ulaz zatvoren

Tab.128 Postavka ulaza - Signal zahteva za grejanje

Podešavanje	Upotreba i moguća podešavanja
Spolj. zah. za grej. Spoljašnji zahtev za grejanje.	Kontakt za uključivanje/isključivanje za generisanje zahteva za grejanje sa uređaja. Nivo logike 0 = Normalno otvoren Nivo logike višefunkcijskih ulaza Zahtev za grejanje za centralno grejanje je aktivan kada je ulaz otvoren 1 = Normalno zatvoren Zahtev za grejanje za centralno grejanje je aktivan kada je ulaz zatvoren Zadata vred. temp. Zadata vrednost temperature se zahteva ako je ulaz aktivan AP200 (Prog_In_1) AP201 (Prog_In_2) 25 - 80 °C Podesite zadata vrednost temperature za zahtev za grejanje uređaja

■ Ostali programabilni izlazi

Možete da konfigurišete izlaz da biste podržali širok raspon različitih funkcionalnosti.

▶▶ Glavni meni > Instalater > Podešavanje instalacije > Višefunkcijski izlazi

💡 Koristite kružni taster za upravljanje.
Upotrebite taster ✓ za potvrdu izbora.

#	Opis	Ulaz/Izlaz
	Programabilni izlaz	PROG_OUT2

**Oprez**

Uvek proverite dostupnost programabilnog izlaza pristupom meniju Višefunkcijski izlazi.

Tab.129 Postavke izlaza - Nijedno

Podešavanje	Upotreba i moguća podešavanja
Nijedno	Nije izabrana nijedna funkcija.

Tab.130 Postavka izlaza - Spoljni ventil za gas

Podešavanje	Upotreba i moguća podešavanja
Spoljni vent. za gas Funkcija spoljašnjeg gasnog ventila (EGV).	Kontakt za povezivanje spoljnog ventila za gas. Spoljni ventil za gas se otvara i zatvara u isto vreme kada i kontrolni ventil za gas u uređaju. Nisu dostupna dodatna podešavanja.

Tab.131 Postavka izlaza - izolacioni ventil

Podešavanje	Upotreba i moguća podešavanja
Hidraulični ventil Funkcija hidrauličnog ventila (HDV).	Kontakt za povezivanje izolacionog ventila. Kada uređaj ne proizvodi toplotu, ovaj ventil izoluje uređaj od (kaskadnog) sistema. Ovo sprečava da voda teče kroz neaktivni uređaj u sistemu sa jednom kaskadnom pumpom. Vreme ček. hid. ven. AP004 0 - 255 s Vreme čekanja na generator toplote za otvaranje hidrauličnog ventila Podesite vreme čekanja da se izolacioni ventil otvori. Nakon vremena čekanja, uređaj će proizvoditi toplotu

**Oprez**

Da bi funkcija Hidraulični ventil bila onemogućena, uverite se da Vreme ček. hid. ven. (**AP004**) bude podešeno na vrednost 0 s

Tab.132 Postavka izlaza - Kontakt statusa

Podešavanje	Upotreba i moguća podešavanja
Zaključavanje Obavestite spoljni sistem kada dođe do greške pri zaključavanju.	Kontakt statusa za prijavljivanje greške blokade. Nisu dostupna dodatna podešavanja.
Zaklj. ili blok. Obavestite spoljni sistem kada dođe do greške pri zaključavanju ili blokiranju.	Kontakt statusa za prijavljivanje greške zaključavanja ili blokade. Nisu dostupna dodatna podešavanja.
Gori Obavestite spoljni sistem ako gorionik gori.	Kontakt statusa za prijavljivanje da je gorionik aktivan. Nisu dostupna dodatna podešavanja.
Servisni zahtev Obavestite spoljne sisteme kada postoji zahtev za servisiranje.	Kontakt statusa za prijavljivanje da postoji zahtev za servisiranje. Nisu dostupna dodatna podešavanja.
Kotao na CG Obavestite spoljni sistem kada kotao vrši proizvodnju za centralno grejanje.	Kontakt statusa za prijavljivanje da postoji zahtev za centralno grejanje. Nisu dostupna dodatna podešavanja.
Kotao na TPV Obavestite spoljni sistem kada kotao vrši proizvodnju za toplu potrošnu vodu.	Kontakt statusa za prijavljivanje da postoji zahtev za toplu potrošnu vodu. Nisu dostupna dodatna podešavanja.

Podešavanje	Upotreba i moguća podešavanja
CG pumpa uključena Obavestite spoljni sistem kada je pumpa za centralno grejanje uključena.	Kontakt statusa za prijavljivanje da je aktivna pumpa za centralno grejanje. Nisu dostupna dodatna podešavanja.
TPV pumpa uključena Obavestite spoljni sistem kada je DHW pumpa uključena.	Kontakt statusa za prijavljivanje da je aktivna pumpa za toplu potrošnu vodu. Nisu dostupna dodatna podešavanja.

3.4.9 Punjenje sistema



Oprez

Preporučuje se da se posebna pažnja obrati na punjenje grejne instalacije. Posebno je važno da otvorite termostatske ventile, ako su u opremi sistema, i pustite da voda polako teče kako bi se izbeglo formiranje vazduha unutar primarnog kola, sve dok se ne dostigne radni pritisak. Na kraju ispraznite sve grejne elemente u sistemu. Baxi ne prihvata nikakvu odgovornost za štetu koja nastane zbog prisustva mehurića vazduha unutar izmenjivača toplote zbog nepoštovanja ili nedovoljnog poštovanja navedenih uputstava. Priključak modula za automatsko punjenje

SI.142 Punjenje instalacije

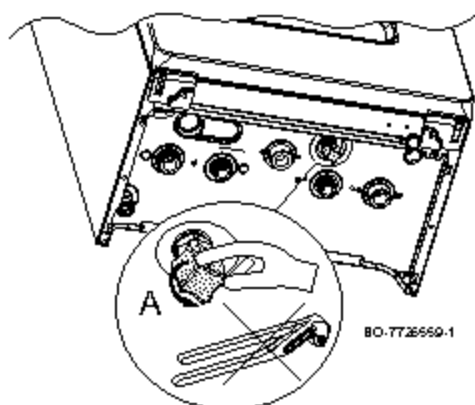

1. Grejni sistem pre punjenja pažljivo isperite.
2. Dugme za punjenje je svetloplave boje i nalazi se ispod kotla. Postupite na sledeći način da biste napunili instalaciju:
3. Polako okrenite kružni prekidač (A) u obrnutom smeru od kretanja kazaljki na satu da biste napunili sistem. Za ovo koristite samo ruke – ne koristite alate.
4. Punite sistem dok pritisak ne dostigne vrednost između 1,0 i 1,5 bar.
5. Zatvorite slavinu i proverite da li ima curenja.
6. Za odzračivanje, aktivirajte funkciju opisanu u poglavlju „Funkcije ručnog odzračivanja“.

3.4.10 Pražnjenje instalacija

SI.143 Pražnjenje instalacija

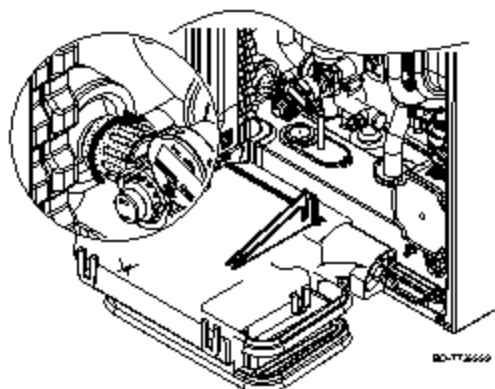

Kružni prekidač (slavinu) za pražnjenje nalazi se ispod kotla, kao što se vidi na slici. Postupite na sledeći način da biste ispraznili instalaciju:

1. Polako okrenite kružni prekidač u smeru kretanja kazaljki na satu (udesno) kako biste ispraznili kotao. Za ovo koristite samo ruke – ne koristite alate.
2. Nakon pražnjenja ponovo zatvorite slavinu tako što ćete je okrenuti u suprotnom smeru (ulevo).

3.4.11 Ispiranje instalacija

Instaliranje kotla u novoj instalaciji:

Postupite na sledeći način da biste ispraznili instalaciju:

- Isperite instalaciju.
- Očistite instalaciju proizvodima koje preporučuje BAXI, kako biste uklonili nečistoće iz sistema (bakar, kudelju, talog).
- Detaljno isperite instalaciju dok ne poteče bistra voda bez nečistoća

Instaliranje kotla u postojećoj instalaciji:

- Uklonite talog iz instalacije.
- Isperite instalaciju.
- Očistite instalaciju proizvodima koje preporučuje BAXI, kako biste uklonili nečistoće iz sistema (bakar, kudelju, talog).
- Detaljno isperite instalaciju dok ne poteče bistra voda bez nečistoća

3.4.12 Punjenje sifona tokom instalacije

SI.144 Način punjenja sifona pre postavljanja tornja

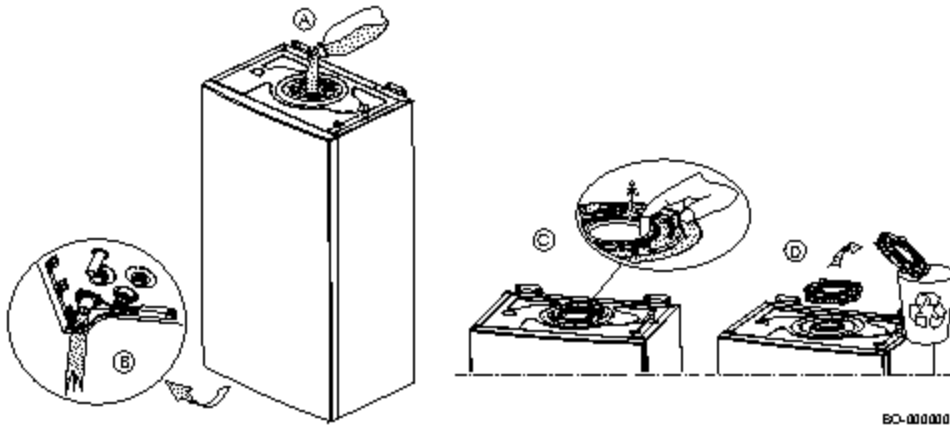

BC-000001

Otvor priključka za ispuštanje dimnog gasa na vrhu kotla ima plastični disk koji blokira izmenjivač toplote tokom transporta. Pre nego što skinete ovaj disk, napunite filter tako što ćete sipati vodu u otvor (A) sve dok ona ne počne da ističe kroz izlazni otvor filtera (B), kao što je prikazano na slici. Kada se punjenje završi, skinite plastični disk (D) koristeći četiri spojnice (C) i postavite toranj za dimni gas.

SI.145 Način punjenja sifona sa postavljenim tornjem

Napunite sifon tako što ćete sipati vodu u otvor (A) sve dok ona ne počne da ističe iz odvoda sifona (B), kao što je prikazano na slici.

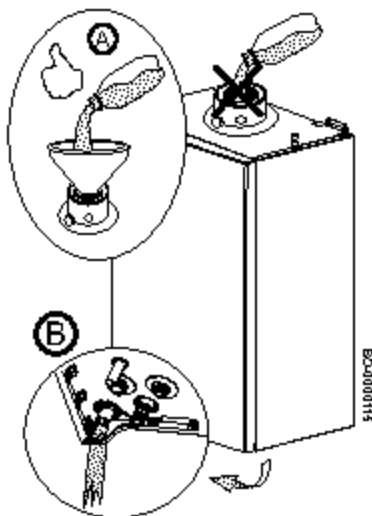

Oprez

Preporučujemo da obratite posebnu pažnju tokom punjenja filtera, kao što je ilustrovano na slici (A). Voda u priključku za dovod vazduha može da ošteti uređaj.



Oprez

Ovaj način punjenja sifona treba koristiti samo tokom instaliranja uređaja. Da biste sifon napunili tokom faze održavanja, pogledajte odeljak „Čišćenje sifona“ u poglavlju „Održavanje“.

3.5 Puštanje u rad

3.5.1 Opšta

Puštanje kotla u rad se vrši prilikom prvog korišćenja, nakon dužeg isključivanja (više od 28 dana) ili nakon bilo kog događaja koji zahteva potpunu ponovnu instalaciju kotla. Puštanje kotla u rad omogućava korisniku da pregleda različita podešavanja i provere koje su potrebne za potpuno bezbedno pokretanje kotla.

3.5.2 Kontrolna lista pre puštanja u rad

Pre puštanja kotla u rad izvršite sledeće provere:

1. Proverite da li se vrsta isporučenog gasa poklapa sa podacima prikazanim na pločici sa podacima kotla.

Opasnost

Ne puštajte kotao u rad ukoliko se vrsta isporučenog gasa ne poklapa sa vrstama gasa koje su odobrene za kotao.

2. Proverite priključak kabla za uzemljenje.
3. Proverite gasno kolo od gasnog ventila do gorionika.
4. Proverite hidraulično kolo od priključaka kotla do grejnog kola.
5. Proverite da li je hidraulični pritisak u grejnoj instalaciji između 1,0 i 1,5 bar.
6. Proverite priključke električnog napajanja za različite komponente kotla.
7. Proverite električne priključke na termostatu i drugim spoljašnjim komponentama.
8. Proverite ventilaciju u prostoriji u kojoj je instaliran sistem.
9. Proverite priključke dimnog gasa.

3.5.3 Postupak puštanja u rad

SI.146 Ventil za gas

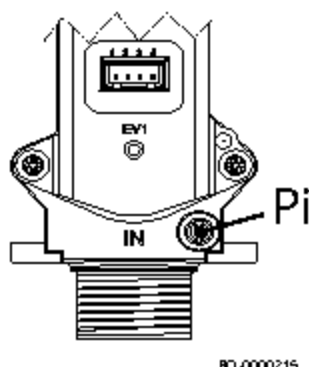

Da biste kotao pustili u rad, uradite sledeće:

1. Otvorite glavnu slavinu za gas.
2. Otvorite slavinu za gas na kotlu.
3. Otvorite prednju oplatu.
4. Proverite dovodni pritisak gasa na priključku za testiranje pritiska **Pi** na ventilu za gas (suprotna slika).
5. Proverite propustljivost cevi za gas, uključujući ventile za gas. Pritisak testa ne sme da premaši 60 mbar (6 kPa).
6. Ispustite gas iz cevi za dovod gasa odvrtanjem priključka za pritisak **Pi** na ventilu za gas (suprotna slika). Ponovo zatvorite priključak kada se cev dovoljno isprazni.
7. Proverite da li je sifon napunjen vodom (pogledajte postupak u odeljku „Punjenje sifona“).
8. Proverite zaptivanje/stanje cevi za otpadni gas.
9. Proverite da li ima curenja na priključcima za vodu.
10. Obavezno uklonite kratkospojnik na terminalu **CB11** pre povezivanja sobnog termostata ili sobne jedinice.
11. Obezbedite dovod napona u kotao.

■ Prvo uključvanje

Kada prvi put uključujete kotao, pratite uputstva na ekranu da biste ga na ispravan način pustili u rad.

Procedura sa smernicama ima šest uzastopnih koraka:

1. Podešavanje zemlje;
2. Podešavanje jezika;
3. Podesite datum i vreme;
4. Definišite vrstu gasa;
5. Sačekajte da funkcija odzračivanja završi sa radom, što je automatski aktivirano dok je kotao bio pod električnim napajanjem.
6. Pokrenite funkciju kalibracije.

Važno

Funkcije koje se automatski aktiviraju tokom prvog paljenja se mogu aktivirati ručno putem menija „puštanje u rad“ i može im se pristupiti pomoću koda instalatera.

3.5.4 Provera sagorevanja

SI.147 Tipovi priključaka – merna tačka dimnog gasa

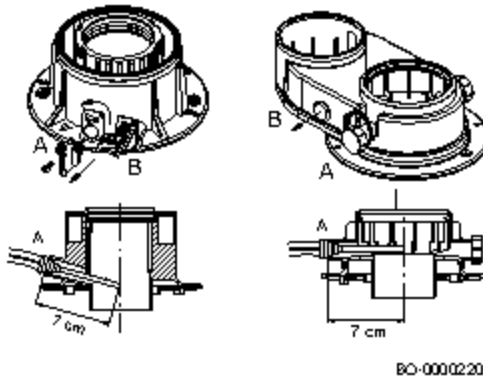

■ Podešavanja sagorevanja

Kotao ima dve namenske utičnice za potrebe merenja efikasnosti sagorevanja i čistoće izduvnih gasova sagorevanja tokom rada. Jedna utičnica je povezana sa izduvnim kolom dimnog gasa (A), koje se koristi za detektovanje čistoće izduvnih gasova sagorevanja i efikasnosti sagorevanja. Druga je povezana sa kolom za dovod vazduha za sagorevanje (B), koje se koristi da bi se proverila moguća recirkulacija izduvnih gasova sagorevanja u slučaju koaksijalnih cevi. Kada se koristi utičnica povezana sa kolom dimnog gasa, mogu se izmeriti sledeći parametri:

- temperatura izduvnih gasova sagorevanja;
- koncentracija kiseonika O_2 ili, alternativno, ugljen-dioksida CO_2 ;
- koncentracija ugljen-monoksida CO .

Temperatura vazduha za sagorevanje mora se meriti pomoću utičnice povezane sa kolom za dovod vazduha za sagorevanje (B), umetanjem merne sonde za pribl. 7 cm. Izmerite sadržaj CO_2/O_2 temperaturu ispusta dimnog gasa na namenskoj mernoj tački. Da biste to uradili, postupite na sledeći način:

- Odmite priključak merne tačke dimnog gasa (adapter izduvnog sistema).
- Izmerite sadržaj CO_2/O_2 u dimnom gasu pomoću merne opreme. Uporedite ovo sa kontrolnom vrednošću.
- Analizator dimnog gasa mora da ima minimalnu preciznost od $\pm 0,25\%$ O_2/CO_2 i ± 20 ppm CO .

Izmerite vrednost CO u dimnim gasovima. Ako je nivo CO iznad 400 ppm uradite sledeće:

- Proverite da li je izduv dimnog gasa pravilno postavljen.
- Proverite da li vrsta gasa koji se koristi odgovara podešavanjima kotla.
- Proverite da li je gorionik oštećen i uklonite zagađenje iz gorionika.
- Proverite tačnost odnosa gas-vazduh.
- Izvršite ručnu kalibraciju kao što je opisano u poglavlju „Izvođenje funkcije ručne kalibracije“.
- Kontaktirajte dobavljača ako je nivo CO i dalje iznad 400 ppm.



Opasnost

Ako je nivo CO i dalje iznad 1000 ppm, isključite uređaj i kontaktirajte dobavljača.



Važno

Koncentracija CO u dimnim gasovima uvek treba da bude u skladu sa pravilima instalacije u zemlji u kojoj je uređaj instaliran.

SI.148 Primeri provera sagorevanja

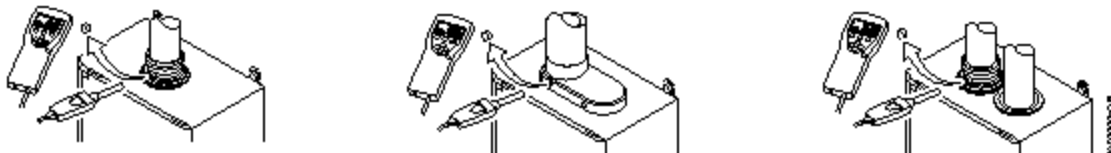

Važno

Na ovom uređaju nisu neophodna nikakva mehanička podešavanja ventila. Gasni ventil se sam automatski podešava.



Važno

Tokom faze kalibracije uređaja, nije moguće obavljati provere sagorevanja.



Oprez

Da biste analizirali proizvode sagorevanja, obezbedite adekvatnu razmenu toplote u sistemu u režimu grejanja ili u režimu tople potrošne vode (otvaranjem jedne ili više slavina za toplu potrošnu vodu) da biste izbegli isključivanje kotla zbog pregrevanja. Da bi kotao ispravno radio, sadržaj CO₂ (O₂) u gasovima sagorevanja mora biti u dozvoljenom opsegu navedenom u tabelu u nastavku. Ako se izmerena vrednost CO₂ (O₂) razlikuje, proverite integritet elektroda i razmake između elektroda. Ako je neophodno, zamenite elektrode tako što ćete ih pravilno postaviti i pokrenuti funkciju ručne kalibracije opisanu u nastavku.

■ Tabela vrednosti dozvoljenih odstupanja CO - CO₂ - O₂

Tab.133 Tabela vrednosti sa ZATVORENOM prednjom oplatom

	OTVORENA/ZATVORENA PREDNJA OPLATA				
	Nominalna vrednost za CO ₂ %		Maks. CO	Nominalna vrednost za O ₂ %	
	Maks. Pn	Pmin	ppm	Maks. Pn	Pmin
G20*	9,0% (8,4 ÷ 9,6)	8,5% (7,9÷9,1)	<400	4,8% (3,5 ÷ 5,9)	5,7% (4,4 ÷ 6,8)
G31	10,0% (9,4 ÷ 10,6)	10,0% (9,4 ÷ 10,6)	<400	5,7% (4,7 ÷ 6,6)	5,7% (4,7 ÷ 6,6)
G30	10,6% (10÷11,2)	10,6% (10÷11,2)	<400	5,2% (4,3 ÷ 6,1)	5,2% (4,3 ÷ 6,1)

* Ako koristite mešavine koje sadrže do 20% vodonika (H₂), pogledajte samo vrednost O₂%.



Napomena

Da biste analizirali gasove sagorevanja, morate pristupiti nivou instalatera, a zatim obaviti testiranje za maksimalnu i minimalnu izlaznu snagu, kao što se opisuje u nastavku.

Gasovi sagorevanja se moraju meriti pomoću redovno kalibrisanog analizatora. Tokom normalnog rada, kotao pokreće cikluse automatske provere sagorevanja. U ovoj fazi, za kratke intervale je moguće izmeriti vrednosti CO koje su veće od 1000 ppm.



Važno

Ovaj uređaj je pogodan za G20 gas koji sadrži do 20% vodonika (H₂). Usled varijacija u procentu H₂, procenat O₂ može da varira tokom vremena. (Na primer: Procenat od 20% H₂ može da dovede do porasta O₂ od 1,5% u dimnim gasovima).



■ Pristupanje meniju za instalatera

Neka podešavanja su zaštićena pristupom za instalatera. Omogućite pristup instalateru da bi promenio ove postavke.

▶▶ Glavni meni > **Instalater**



Koristite kružni taster za upravljanje.
Upotrebite taster  za potvrdu izbora.

1. Pritisnite dugme menija  da biste pristupili glavnom meniju.
2. Idite na **Instalater** meni .
3. Iskoristite kôd: **0012**.

⇒ Pristup za montažera je sada omogućen. Instalater ikona  je aktivna na statusnoj traci.

Kada se kontrolna tabla ne koristi 30 minuta, pristup za montažera se automatski onemogućava. Možete ručno da onemogućite pristup za instalatera biranjem **IZADJ iz režima instalatera**.

SI.149 Pristupni kôd montažera

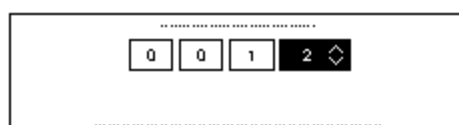





AD-300228 | 01

■ Obavljanje testiranja pod punim opterećenjem

Možete da promenite **Status funk. testa** za obavljanje testa punog opterećenja.

▶▶ Glavni meni > **Režim dimnjaka** > **Status funk. testa**

💡 Koristite kružni taster za upravljanje.
Upotrebite taster  za potvrdu izbora.





1. Pritisnite dugme menija  da biste pristupili glavnom meniju.
2. Idite na **Režim dimnjaka** meni .
3. Izaberite **Status funk. testa**.
4. Izaberite **Maks. snaga za CG**.
⇒ Pokreće se testiranje pod punim opterećenjem. Izabrani režim testiranja opterećenja je prikazan u meniju, a u gornjem desnom uglu ekrana se pojavljuje ikona .
5. Proverite podešavanja testa opterećenja.
6. Pritisnite dugme za vraćanje nazad  da biste završili test.

■ Obavljanje testiranja pod malim opterećenjem

Možete da promenite **Status funk. testa** za obavljanje testa malog opterećenja.

▶▶ Glavni meni > **Režim dimnjaka** > **Status funk. testa**

💡 Koristite kružni taster za upravljanje.
Upotrebite taster  za potvrdu izbora.

1. Pritisnite dugme menija  da biste pristupili glavnom meniju.
2. Idite na **Režim dimnjaka** meni .
3. Izaberite **Status funk. testa**.
4. Izaberite **Minimalna snaga**.
⇒ Počinje testiranje malog opterećenja. Izabrani režim testiranja opterećenja je prikazan u meniju, a u gornjem desnom uglu ekrana se pojavljuje ikona .
5. Proverite podešavanja testa opterećenja.
6. Pritisnite dugme za vraćanje nazad  da biste završili test.

■ Meni dimničara

Izaberite opciju **Režim dimnjaka**  u glavnom meniju. Pojavljuje se meni promene režima testa opterećenja.

Tab.134 Testovi opterećenja u režimu dimničara 

Promenite režim testa opterećenja	Opis podešavanja
Isključeno	Nema testa.
Minimalna snaga	Test delimičnog opterećenja.
Maks. snaga za CG	Test punog opterećenja za režim centralnog grejanja.
Maks. snaga za TPV	Test punog opterećenja za režim centralnog grejanja i režim toplotne potrošne vode.

Tab.135 Podešavanja testa opterećenja

Meni testa opterećenja	Opis podešavanja
Status funk. testa	Izaberite test opterećenja da biste započeli testiranje.
T protoka	Očitajte temperaturu polaznog voda centralnog grejanja.
Povratna T	Očitajte temperaturu povratnog voda centralnog grejanja.
Stvarni o/min ventil	Očitajte stvarnu brzinu ventilatora.
Za.vr. o/min vent.	Očitajte zadatu vrednost broja obrtaja ventilatora.
Stvarni tren. plamen	Očitajte stvarnu struju plamena.

■ Pokretanje funkcije za ručnu kalibraciju

Da biste aktivirali funkciju za kalibraciju, prvo pristupite nivou instalatera na ranije opisani način, a zatim uradite sledeće:

1. Pritisnite taster menija .
2. Pristupite Puštanje u rad

3. Izaberite funkciju Kalibracija kotla.
4. Pratite uputstva prikazana na ekranu kotla.
5. Kada se funkcija završi, na ekranu će se nekoliko sekundi prikazivati poruka sa potvrdom da je kalibracija završena.
6. Prikaz se vraća na glavni meni.
7. Da biste izašli iz funkcije, pritisnite i zadržite dugme  na nekoliko sekundi.



Važno

Nakon radova na održavanju, preporučuje se da ručno aktivirate postupak kalibracije.



Važno

Pokrenite kalibraciju u sledećim slučajevima:

- Zamena ventila za gas.
- Zamena mešača i ventilatora.
- Čišćenje/zamena izmenjivača toplote.
- Zamena prirubnice gorionika.
- Zamena elektrode (vili kabla) za detekciju plamena/ paljenje.



Pogledajte I

Opšte, strana 137

■ Servisna podešavanja

Tab.136 Parametar GP066 – Snaga pri pokretanju [%]

	PARAMETAR GP066 – Napajanje [%]		
	LUNA CENTURY		
	1.16	1.24	1.35
G20	37%	37%	32.75%
G31	37%	37%	32.75%
G30	37%	37%	32.75%
G230	37%	37%	32.75%

Tab.137 Parametar GP066 – Snaga pri pokretanju [%]

	PARAMETAR GP066 – Napajanje [%]			
	LUNA CENTURY			
	24	30	35	40
G20	37%	37%	32.75%	32.75%
G31	37%	37%	32.75%	32.75%
G30	37%	37%	32.75%	32.75%
G230	37%	37%	32.75%	32.75%

SI.150 Primer popunjene samolepljive nalepnice

Adjusted for / Réglée pour / Ingesteld op / Eingestellt auf / Regolato per / Ajustado para / Ρυθμιζόμενο για / Nastawiony na / настроен для / Reglat pentru / настроен за / ayarlanmıştır / Nastavljen za / beállítva / Nastavleno pro / Asetettu kaasulle / Justen för / المدسّلة إلى / تنظیم :	Parameters / Paramètres / Parameter / Parametri / Parâmetros / Παράμετροι / Parametry / Параметри / Parametri / Параметри / Parametrele / Parametrelek / / Parameter / Parametre / Parameter / تنظیم :
<input checked="" type="checkbox"/> Gas G20 _____ _____ 20 mbar	DP0xx - xxxx GP0xx - xxxx GP0xx - xxxx
<input checked="" type="checkbox"/> C _{100xx} <input type="checkbox"/> C _{120xx} <input type="checkbox"/> _____	

BO-0000273



■ Završna uputstva

1. Uklonite uređaj za merenje.
2. Vratite čep za proveru dimnog gasa nazad.
3. Zatvorite prednju ploču.
4. Zagrejte sistem na oko 70 °C.
5. Isključite kotao.
6. Ispustite gas iz sistema nakon oko 10 minuta.
7. Uključite kotao.
8. Proverite propustljivost sistema za odvođenje dimnih gasova nastalih sagorevanjem i sistema za dovod vazduha za sagorevanje.
9. Proverite hidraulični pritisak u krugu grejanja. Po potrebi, ponovo uspostavite pritisak (preporučeni hidraulični pritisak je između 1,0 i 1,5 bara).
10. U slučaju instalacija na zajedničkom deljenom sistemu za otpadne gasove sa pozitivnim pritiskom, koristite pločicu sa podacima na bočnoj strani. Evidentirajte tip radnog prirodnog gasa i korekciju snage (%) promenjenih parametara na pločici.
 - Vrsta gasa, ako je prilagođen za drugi gas;
 - Dovodni pritisak gasa;
 - U slučaju primene sa prekomernim pritiskom, tip izlaza otpadnog gasa;
 - Izmenjeni parametri za gore pomenute promene;
 - Bilo koji parametri brzine ventilatora izmenjeni u druge svrhe.
11. Obavestite korisnika o radu kotla i kontrolne table (i/ili daljinskog upravljača, ukoliko se isporučuje).
12. Dajte korisniku sve priručnike sa uputstvima.

3.6 Rad

3.6.1 Upotreba kontrolne table



■ Konfigurisanje instalacije na nivou instalatera



Možete da konfigurirate instalaciju pritiskanjem dugmeta glavnog menija  i biranjem **Instalater** .

■ Menjanje temperature tople potrošne vode za odmor

▶▶ Glavni meni > **Instalater** > **Podešavanje instalacije** > **Topla potr. voda** > **Opšte**

 Koristite kružni taster za upravljanje.
Upotrebite taster  za potvrdu izbora.



1. Pritisnite dugme menija  da biste pristupili glavnom meniju.
2. Idite na **Instalater** meni .
Koristite kôd **0012** da biste omogućili pristup za instalatera.
3. Izaberite **Podešavanje instalacije**.
4. Izaberite **Topla potr. voda**.
5. Izaberite **Opšte**.
6. Izaberite **TPV zad. vred. odmor**.
7. Podesite željenu temperaturu.



Sada možete da idete na početni ekran pritiskanjem i zadržavanjem dugmeta za povratak  ili pristupanjem glavnom meniju pritiskanjem dugmeta menija .

■ Aktiviranje sušenja košuljice

Funkcija sušenja košuljice mora da se aktivira za svaku grejnu zonu.

▶▶ Glavni meni > **Instalater** > **Podešavanje instalacije** > Izaberite zonu > **Sušenje košuljice**

 Koristite kružni taster za upravljanje.
Upotrebite taster  za potvrdu izbora.

1. Pritisnite dugme menija  da biste pristupili glavnom meniju.
2. Idite na **Instalater** meni .
Koristite kôd **0012** da biste omogućili pristup za instalatera.
3. Izaberite **Podešavanje instalacije**.

- Izaberite zonu koju želite da konfigurirate.
- Izaberite **Sušenje košuljice**.
- Izaberite podešavanje koje želite da konfigurirate.



Važno

Konfigurirate podešavanja sve tri faze omogućavanja sušenja betonske košuljice. Kada je omogućeno sušenje betonske košuljice, podešavanja su zaključana. Onemogućite sušenje betonske košuljice da biste otključali podešavanja i napravite izmene.

- Izaberite **Omog. suš. košuljice** i omogućite sušenje betonske košuljice.

Sada možete da idete na početni ekran pritiskanjem i zadržavanjem dugmeta za povratak ili pristupanjem glavnom meniju pritiskanjem dugmeta menija .

■ Konfigurisanje funkcije za zaštitu od legionele

▶▶ Glavni meni > **Instalater** > **Podešavanje instalacije** > **Topla potr. voda** > **Protiv legionele**



Koristite kružni taster za upravljanje.
Upotrebite taster za potvrdu izbora.

- Pritisnite dugme menija da biste pristupili glavnom meniju.
- Idite na **Instalater** meni .
- Koristite kôd **0012** da biste omogućili pristup za instalatera.
- Izaberite **Podešavanje instalacije**.
- Izaberite **Topla potr. voda**.
- Izaberite **Protiv legionele**.
- Izaberite podešavanje funkcije za zaštitu od legionele koje želite da konfigurirate.

Sada možete da idete na početni ekran pritiskanjem i zadržavanjem dugmeta za povratak ili pristupanjem glavnom meniju pritiskanjem dugmeta menija .

■ Konfigurisanje servisnog obaveštenja

Možete da konfigurirate sistem za prikazivanje servisnog obaveštenja nakon definisanog broja servisnih sati. Komande će voditi računa o dva brojača:

- Ukupan broj radnih sati gorionika od poslednjeg servisa (**AC002**)
- Ukupan broj sati mrežnog napajanja od poslednjeg servisa (**AC003**)

Kada jedan od ovih brojača postigne vrednost podešenu u parametrima **AP009** ili **AP011**, korisnik će biti obavešten na kontrolnoj tabli.

▶▶ Glavni meni > **Instalater** > **Pregledaj podsetnik za servisiranje**



Koristite kružni taster za upravljanje.
Upotrebite taster za potvrdu izbora.

- Pritisnite dugme menija da biste pristupili glavnom meniju.
- Idite na **Instalater** meni .
- Koristite kôd **0012** da biste omogućili pristup za instalatera.
- Izaberite **Pregledaj podsetnik za servisiranje**.
- Izaberite željenu vrstu obaveštenja:

Tab.138 Opis vrsta obaveštenja

Obaveštenje	Opis
Nijedno	Nema servisnog obaveštenja.
Prilagođ. obaveš.	Prilagođeno servisno obaveštenje. Postavite prilagođeno servisno obaveštenje podešavanjem Servisni sat(AC009) i Serv. sati mre.nap.(AP011) .
ABC obaveštenje	ABC servisno obaveštenje. Oznaka vrste servisa A, B ili C.

Sada možete da idete na početni ekran pritiskanjem i zadržavanjem dugmeta za povratak ili pristupanjem glavnom meniju pritiskanjem dugmeta menija .



■ Pregled i resetovanje servisnih obaveštenja



Kada je potreban zakazan servis, pojavljuje se obaveštenje na početnom ekranu. Možete da resetujete servisno obaveštenje nakon pregledanja detalja.

▶▶ Glavni meni > **Instalater** > **Pregledaj podsetnik za servisiranje** > **Resetuj podsetnik za servisiranje**



Koristite kružni taster za upravljanje.
Upotrebite taster  za potvrdu izbora.

1. Pritisnite dugme menija  da biste pristupili glavnom meniju.
2. Idite na **Instalater** meni .
Koristite kôd **0012** da biste omogućili pristup za instalatera.
3. Izaberite **Pregledaj podsetnik za servisiranje**.
⇒ Prikazuju se servisne informacije.
4. Resetujte servisni podsetnik biranjem **Resetuj podsetnik za servisiranje**.
5. Izaberite **Potvrdi**.
⇒ Servisni podsetnik je resetovan.

Sada možete da idete na početni ekran pritiskanjem i zadržavanjem dugmeta za povratak  ili pristupanjem glavnom meniju pritiskanjem dugmeta menija .



■ Očitavanje izmerenih vrednosti

Uređaj neprekidno registruje različite izmerene vrednosti iz sistema. Ove vrednosti možete da očitavate na kontrolnoj tabli.

▶▶ Glavni meni > **Instalater** > **Signal** ili **Brojači**



Koristite kružni taster za upravljanje.
Upotrebite taster  za potvrdu izbora.

1. Pritisnite dugme menija  da biste pristupili glavnom meniju.
2. Idite na **Instalater** meni .
Koristite kôd **0012** da biste omogućili pristup za instalatera.
3. Izaberite **Signal** ili **Brojači** da biste očitavali signal ili brojač.

■ Pregled potrošnje energije



Možete da pregledate potrošnju energije svog uređaja. Praćeni sistemi zavise od konfiguracije uređaja i instalatera.

▶▶ Glavni meni > **Brojač potrošnje energije**



Koristite kružni taster za upravljanje.
Upotrebite taster  za potvrdu izbora.

1. Pritisnite dugme menija  da biste pristupili glavnom meniju.
2. Idite na **Brojač potrošnje energije** meni .
⇒ Prikazuje se trenutna potrošnja energije uređaja.

Sada možete da idete na početni ekran pritiskanjem i zadržavanjem dugmeta za povratak  ili pristupanjem glavnom meniju pritiskanjem dugmeta menija .

■ Isključivanje ili uključivanje Bluetooth veze



BLE Smart Antenna je potreban za pristupanje Bluetooth iz glavnog menija.



Mobilni uređaj može da se poveže na uređaj putem Bluetooth. Možete da omogućite ili onemogućite Bluetooth vezu.

▶▶ Glavni meni > **Bluetooth**



Koristite kružni taster za upravljanje.
Upotrebite taster  za potvrdu izbora.

1. Pritisnite dugme menija  da biste pristupili glavnom meniju.
2. Idite na **Bluetooth** meni .
3. Izaberite jedno od sledećih podešavanja:
 - **Isključeno** da biste onemogućili Bluetooth funkciju.
 - **Uključeno** da biste omogućili Bluetooth funkciju.



Sada možete da idete na početni ekran pritiskanjem i zadržavanjem dugmeta za povratak  ili pristupanjem glavnom meniju pritiskanjem dugmeta menija .

■ Obavljanje automatske detekcije

Funkcija automatske detekcije skenira instalaciju zbog uređaja i drugih aparata povezanih na L-Bus i S-Bus. Ovu funkciju možete da koristite kada je povezani uređaj ili aparat zamenjen ili uklonjen sa instalacije.

▶▶ Glavni meni > **Instalater** > **Napredni meni** > **Automatsko otkrivanje**

💡 Koristite kružni taster za upravljanje.
Upotrebite taster  za potvrdu izbora.



1. Pritisnite dugme menija  da biste pristupili glavnom meniju.
2. Idite na **Instalater** meni .
Koristite kôd **0012** da biste omogućili pristup za instalatera.
3. Izaberite **Napredni meni**.
4. Izaberite **Automatsko otkrivanje**.
5. Izaberite **Potvrdi** da biste obavili automatsku detekciju.
⇒ Sistem će se restartovati nakon što se proces automatske detekcije završi.

■ **Pregled i brisanje memorije grešaka**

Memoriju grešaka možete da pregledate na kontrolnoj tabli. Dijagnostika iz perioda javljanja greške se čuva sa kodovima grešaka. Sadrži vreme rada, status, podstatus, relevantne parametre, brojače i signale. Istorija grešaka se takođe može izbrisati.

▶▶ Glavni meni > **Instalater** > **Istorija grešaka**

💡 Koristite kružni taster za upravljanje.
Upotrebite taster  za potvrdu izbora.

1. Pritisnite dugme menija  da biste pristupili glavnom meniju.
2. Idite na **Instalater** meni .
Koristite kôd **0012** da biste omogućili pristup za instalatera.
3. Izaberite **Istorija grešaka**
4. Izaberite željenu grešku.
5. Da biste obrisali memoriju grešaka, pritisnite i zadržite dugme za biranje .

SI.151 Lista istorije grešaka





■ **Pregledanje informacija o proizvodnji i softveru**

Možete da pročitate detalje o verzijama hardvera i softvera uređaja, kao i svih povezanih uređaja.

▶▶ Glavni meni > **Informacije o verziji**

💡 Koristite kružni taster za upravljanje.
Upotrebite taster  za potvrdu izbora.

1. Pritisnite dugme menija  da biste pristupili glavnom meniju.
2. Idite na **Informacije o verziji** meni .
3. Izaberite uređaj, regulacionu tablu ili drugi uređaj koji želite da pregledate.

3.6.2 Zaštita od zamrzavanja

Preporučuje se da se pražnjenje grejne instalacije do kraja spreči, jer menjanje vode može dovesti do formiranja nepotrebnih i štetnih naslaga kamenca unutar kotla i grejnih elemenata. Ako se grejna instalacija ne koristi tokom zimskih meseci a postoji rizik od zamrzavanja, preporučujemo da se u vodu instalacije dodaju odgovarajući rastvori antifrizza za specifične potrebe (npr. propilen glikol, koji sadrži inhibitore kamenca i korozije). Elektronski kontrolni sistem kotla opremljen je funkcijom protiv smrzavanja grejnih sistema. Ovom funkcijom aktivira se pumpa kotla kada temperatura protoka u grejnom sistemu padne ispod 7 °C. Ako temperatura vode padne na 4 °C, uključuje se gorionik, koji vodu u sistemu zagreva na temperaturu od 10 °C. Kada se dostigne ova vrednost, gorionik se isključuje a pumpa nastavlja da radi još 15 minuta.

 **Važno**
Funkcija za zaštitu od smrzavanja neće raditi ako nema električnog napajanja do kotla ili ako je zatvorena slavina za dovod gasa.

3.6.3 Zaštita od legionele



Važno

Funkcija zaštite od legionele je podrazumevano onemogućena. Podesite parametar **DP004** da biste omogućili funkciju za zaštitu od legionele i parametar **DP180** da biste zadali maksimalnu vrednost temperature dok je funkcija aktivna.

3.6.4 Isključivanje kotla

Ako se kotao ne koristi duže vreme, preporučujemo da ga ostavite povezanog sa električnim napajanjem. Na taj način se kotao štiti od zamrzavanja.

Ako je potrebno da isključite električno napajanje kotla:

1. Isključite napajanje do kotla.
2. Zatvorite slavinu za dovod gasa.
3. Pažljivo očistite kotao i dimnjak.
4. Proverite da li su kotao i sistem adekvatno zaštićeni od mogućih oštećenja zbog zamrzavanja.

3.7 Postavke

3.7.1 Podešavanje parametara

Možete da promenite podešavanja upravljačke jedinice i povezanih tabli za proširenje, senzora itd. radi konfigurisanja instalacije. Fabrička podešavanja podržavaju većinu uobičajenih sistema za grejanje.

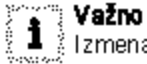



Važno

Izmena fabričkih postavki može negativno uticati na rad instalacije.

▶▶ Glavni meni > **Instalater** > **Podešavanje instalacije** > Izaberite zonu ili uređaj



Koristite kružni taster za upravljanje.
Upotrebite taster  za potvrdu izbora.

1. Pritisnite dugme menija  da biste pristupili glavnom meniju.
2. Idite na **Instalater** meni .
Koristite kôd **0012** da biste omogućili pristup za instalatera.
3. Izaberite **Podešavanje instalacije**.
4. Izaberite zonu ili uređaj koji želite da konfigurirate.



Parametrima je takođe moguće pristupiti direktno preko funkcije Nalazač:  > **Nalazač**



3.7.2 Podešavanje parametara brzine ventilatora za različite vrste gasa

Fabrička podešavanja brzine ventilatora se mogu prilagoditi za različite vrste gasa na nivou instalatera.

▶▶ Glavni meni > **Nalazač**



Koristite kružni taster za upravljanje.
Upotrebite taster  za potvrdu izbora.



1. Pritisnite dugme menija  da biste pristupili glavnom meniju.
2. Idite na **Nalazač** meni .
Koristite kôd **0012** da biste omogućili pristup za instalatera.
3. Izaberite parametar koji želite da konfigurirate.

3.7.3 Pretraživanje parametara, brojača i signala

Možete da pretražite i promenite tačke podataka uređaja (parametre, brojače i signale), povezanih regulacionih tabli i senzora.

▶▶ Glavni meni > **Nalazač**

- ☛ Koristite kružni taster za upravljanje. Upotrebite taster  za potvrdu izbora.

1. Pritisnite dugme menija  da biste pristupili glavnom meniju.
2. Idite na **Nalazač** meni . Koristite kôd **0012** da biste omogućili pristup za instalatera.
3. Izaberite kriterijume pretrage (kôd):
 - 3.1. Izaberite prvo slovo (kategorija tačke podataka).
 - 3.2. Izaberite drugo slovo (tip tačke podataka).
 - 3.3. Izaberite prvi broj.
 - 3.4. Izaberite drugi broj.
 - 3.5. Izaberite treći broj.

SI.152 Pretraga tačaka podataka

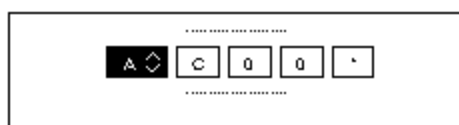



AD-3002324-01

- ☛ Simbol  može da se koristi za naznaku bilo kog karaktera u polju za pretragu.

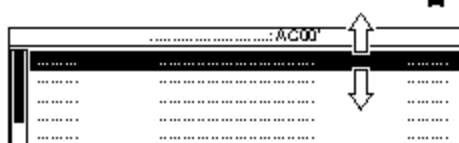
SI.153 Rezultati pretrage tačaka podataka



AD-3002325-01

- ⇒ Lista tačaka podataka se pojavljuje na ekranu.
 - 4. Izaberite željenu tačku podataka.
- Sada možete da idete na početni ekran pritiskanjem i zadržavanjem dugmeta za povratak  ili pristupanjem glavnom meniju pritiskanjem dugmeta menija .

3.7.4 Lista podešavanja

Tab.139 Tabela podešavanja

Naziv	Opis	Fabrička vrednost	Minimum	Maksimum	Nivo
AP006	Minimalni pritisak sistema. Ako je pritisak vode niži od ove vrednosti, uređaj šalje obaveštenje o niskom pritisku ili pokreće automatski ciklus punjenja ako je ova funkcija dostupna i omogućena prema podešavanju parametra AP014 [bar]	0,8	0,6	1,5	Instalater
AP009	Broj sati rada uređaja do prikazivanja obaveštenja o održavanju [sat] sa AP010 = Prilagođ. obaveš.	3000	0	51.000	Instalater
AP010	Omogućava/onemogućava obaveštenja o servisiranju <ul style="list-style-type: none"> • Nijedno • Prilagođ. obaveš. • ABC obaveštenje 	Nijedno	-	-	Instalater
AP011	Broj sati tokom kojih je uređaj uključen do prikazivanja obaveštenja o servisiranju [sat] sa AP010 = Prilagođ. obaveš.	17500	0	51.000	Instalater
AP014	Režim funkcije za automatsko punjenje <ul style="list-style-type: none"> • Onemogućeno • Poluautomatski • Automatski 	Onemogućeno	-	-	Instalater
AP016	Grejanje uključeno/isključeno	Uključeno	-	-	Korisnik
AP017	Topla potrošna voda uključena/isključena	Uključeno	-	-	Korisnik
AP023	Maks. trajanje procedure automatskog punjenja tokom instalacije [minut]	5	0	65535	Instalater
AP051	Minimalno dozvoljeno vreme između dva uzastopna punjenja [dani]	90	0	65535	Instalater
AP056	Tip spoljnog senzora povezanog sa kotlom	QAC34	-	-	Instalater
AP069	Maksimalno vreme ciklusa punjenja [minut]	5	0	65535	Instalater
AP070	Pritisak vode na kom uređaj mora da radi [bar]	1,5	0	4,0	Instalater
AP071	Maksimalno vreme koje je potrebno za potpuno punjenje sistema [sekunde]	840	0	3600	Instalater

Naziv	Opis	Fabrička vrednost	Minimum	Maksimum	Nivo
AP073	Grejanje za leto-zimu uključeno/isključeno (sa povezanim spoljnim senzorom). Ako je spoljna temperatura viša od ovog praga, uređaj je u letnjem režimu i neće se pokretati zbog centralnog grejanja. Kada je spoljna temperatura ispod ove temperature, uređaj je u zimskom režimu [°C]	22	10	30	Korisnik
AP074	Grejanje uključeno/isključeno (sa povezanim spoljnim senzorom)	Isključeno	–	–	Korisnik
AP079	Nivo izolacije objekta (sa spoljnim senzorom) [°C]	3	0	15	Instalater
AP080	Spoljašnja temperatura je ispod one na kojoj se aktivira zaštita od zamrzavanja [°C]	-10	-30	+25	Instalater
AP082	Omožućavanje/onemogućavanje uštede energije tokom zimskog perioda	Uključeno	–	–	Instalater
AP089	Ime instalatera	–	–	–	Korisnik
AP090	Br. tel. instalatera	–	–	–	Korisnik
AP091	Tip veze za spoljni senzor	Automatski	–	–	Instalater
AP211	Funkcija kontakta ulaza za deblokadu <ul style="list-style-type: none"> • Potpuna blokada ▪ Centr. greja. blok. 	Potpuna blokada	–	–	Instalater
AP221	Konfiguracija kontakta ulaza za deblokadu (normalno otvoreno ili normalno zatvoreno)	Normalno otvoren	–	–	Instalater
AP251	Vreme čekanja pre pokretanja uređaja. Kada se kontakt za omogućavanje RL CB12 zatvori u okviru vremena čekanja, uređaj se direktno pokreće. Ako se aktivacioni kontakt ne zatvori u ovom periodu, uređaj se blokira na 10 minuta [sekundi]	1	0	255	Instalater
CP000	Maksimalna zadata vrednost temperature grejanja za zonu [°C] sa spoljnim senzorom	80	25	80	Instalater
CP010	Zadana vrednost grejanja [°C] bez spoljnog senzora	80	25	80	Korisnik
CP020	Funkcionalnost zone	Direktno	–	–	Instalater
CP060	Obavezna ambijentalna temperatura (°C) u zoni tokom perioda odmora	6	5	20	Korisnik
CP070	Maksimalni limit sobne temperature kola ograničenog režima koji omogućava prelazak na režim udobnosti [°C]	16	5	30	Korisnik
CP080	Temperatura (°C) se zadaje aktivnošću korisnika u zoni.	16	5	30	Korisnik
CP081	Temperatura (°C) se zadaje aktivnošću korisnika u zoni.	20	5	30	Korisnik
CP082	Temperatura (°C) se zadaje aktivnošću korisnika u zoni.	6	5	30	Korisnik
CP083	Temperatura (°C) se zadaje aktivnošću korisnika u zoni.	21	5	30	Korisnik
CP084	Temperatura (°C) se zadaje aktivnošću korisnika u zoni.	22	5	30	Korisnik
CP085	Temperatura (°C) se zadaje aktivnošću korisnika u zoni.	20	5	30	Korisnik
CP200	Ručno podešavanje ambijentalne temperature (°C).	20	5	30	Korisnik
CP210	Odstupanje krive grejanja u režimu udobnosti	15	15	90	Instalater
CP220	Odstupanje krive grejanja u redukovanom režimu	15	15	90	Instalater
CP230	Nagib krive grejanja	1,5	0	4	Instalater
CP240	Podesite dejstvo sobne jedinice u zoni	3	0	10	Korisnik
CP250	Dodata vrednost za kalibraciju sobne temperature. Ova vrednost se može koristiti za usklađivanje temperatura između sobne jedinice i drugog uređaja poput meteorološke stanice, na primer.	0	-5	5	Korisnik
CP320	Režim rada zone	Ručno	–	–	Korisnik
CP340	Tip smanjenog noćnog režima:	Nastavi zah. za gr.	–	–	Instalater
CP510	Vrednost privremene sobne temperature podešena za zonu [°C]	20	5	30	Korisnik
CP550	Režim kamina je aktivan	Isključeno	–	–	Korisnik
CP570	Program tajmera za grejanje/hlađenje	Raspored 1	–	–	Korisnik

Naziv	Ople	Fabrička vrednost	Minimum	Maksimum	Nivo
CP660	Izborna ikona za prikaz ove zone	Nijedno	–	–	Korisnik
CP730	Izbor brzine zagrevanja zone	Normalno	–	–	Korisnik
CP740	Izbor brzine rashlađivanja zone	Normalno	–	–	Instalater
CP750	Maksimalno vreme predzagrevanja [minuti].	0	0	240	Instalater
CP780	Izbor regulacione strategije za zonu	Automatsko	–	–	Instalater
DP004	Aktivacija funkcije za zaštitu od legionele <ul style="list-style-type: none"> Onemogućeno (preporučuje se tokom odmora) Nedeljno (preporučuje se kada je zapremina TPV mala) Svakodnevno (preporučuje se kada je zapremina TPV velika) 	Onemogućeno	–	–	Instalater
DP005	Podušena vrednost odstupanja protoka rezervoara (°C)	15	0	25	Instalater
DP006	Uključite temperaturu histerezisa za grejanje cilindra za TPV (°C)	4	2	15	Instalater
DP007	Položaj trosmernog ventila u stanju pripravnosti	TPV položaj	–	–	Instalater
DP020	Vreme rada pumpe nakon cirkulacije u režimu TPV [sekunde]	15	0	99	Instalater
DP034	Odstupanje za senzor cilindra za TPV [°C]	0	0	10	Instalater
DP060	Vremenski program koji je izabran za TPV.	Raspored 1	–	–	Korisnik
DP070	Zadata vrednost temperature tople potrošne vode. U slučaju rada sa rezervoarom kalorifera i programiranja preko sobne jedinice u skladu sa zadatom vrednošću režima udobnosti [°C] * Zavisí od tržišta	(55/60) *	35	(60/65) *	Korisnik
DP080	Smanjena zadata vrednost temperature rezervoara za toplu potrošnu vodu (°C).	15	7	50	Korisnik
DP150	Omožuci funkciju TPV termostata	Uključeno	–	–	Instalater
DP160	Zadata vrednost protiv legionele u TPV (sa eksternim kotlom) [°C]	65	50	90	Instalater
DP170	Programiranje početka perioda odmora	–	–	–	Korisnik
DP180	Programiranje završetka perioda odmora	–	–	–	Korisnik
DP190	Menjanje vremena isključivanja perioda zagrevanja rezervoara za skladištenje	–	–	–	Korisnik
DP200	Režim TPV: Isključeno (kotao sa rezervoarom) – nema predzagrevanja (protočni kotao)* Ručno (kotao sa rezervoarom) – aktivno je predzagrevanje (protočni kotao) ** TPV raspored ***	Isključeno (*) Ručno (**) Planiranje ***	–	–	Korisnik
DP337	Zadata vrednost temperature tople potrošne vode (TPV) tokom perioda odmora [°C]	10	10	60	Korisnik
DP357	Vreme pre nego što se zona tuširanja nađe u režimu alarma [minuti] Podušavanje je dostupno samo u režimu „Combi“ (Kombinovano) (opremljeno sistemom grejanja i trenutnom proizvodnjom tople potrošne vode)	0	0	180	Korisnik
DP367	Radnja koju treba preduzeti kada istekne vreme za tuš Podušavanje je dostupno samo u režimu „Combi“ (Kombinovano) (opremljeno sistemom grejanja i trenutnom proizvodnjom tople potrošne vode)	Isključeno	–	–	Korisnik
DP377	Željena temperatura tople potrošne vode za redukovani režim (°C) Podušavanje je dostupno samo u režimu „Combi“ (Kombinovano) (opremljeno sistemom grejanja i trenutnom proizvodnjom tople potrošne vode)	40	20	60	Korisnik
DP410	Trajanje programa anti-legionele TPV [minuta]	3	0	600	Instalater
DP420	Maksimalno vreme trajanja funkcije za zaštitu od legionele [minuta]	15	0	360	Instalater

Naziv	Opis	Fabrička vrednost	Minimum	Maksimum	Nivo
DP430	Dan započinjanja programa anti-legionele TPV [dan]	Ponedeljak	Ponedeljak	Nedelja	Instalater
DP440	Vreme započinjanja programa anti-legionele TPV [sati:minuti]	05:00	00:00	23:50	Instalater
DP475	Vreme [sekunde] da se trosmerni ventil drži u ACS položaju nakon zahteva za toplu potrošnu vodu	120	0	255	Instalater
GP043	Izaberite vrstu gasa	Nije izabrano	-	-	Instalater
GP066	Izlazna snaga paljenja (%) * pogledajte tabelu u odeljku „Servisna podešavanja“	*	20	60	Instalater
GP067	Korekcija minimalne izlazne snage (%) * pogledajte tabelu u odeljku „Tip ispusta C ₍₁₀₎₃ “	*	0	15	Instalater
GP068	Korekcija maksimalne snage TPV [%] * pogledajte tabelu u odeljku „Podešavanja korekcije izlaza [%]“	*	-30	30	Instalater
GP088	Maksimalna korekcija snage grejanja [%] * pogledajte tabelu u odeljku „Podešavanje maksimalne snage za režim grejanja“ * pogledajte tabelu u odeljku „Podešavanja korekcije izlaza [%]“	*	-128	30	Instalater
GP089	Radni režim sa niskim nivoom buke	Isključeno	-	-	Instalater
ZP000	Podešavanje broja dana isteklih u prvoj fazi sušenja betonske košuljice [dani]	3	0	30	Instalater
ZP010	Početna temperatura sušenja betonske košuljice za zonu tokom prve faze [°C]	20	7	60	Instalater
ZP020	Završna temperatura sušenja betonske košuljice za zonu tokom prve faze [°C]	20	7	60	Instalater
ZP030	Podešavanje broja dana isteklih u drugoj fazi sušenja betonske košuljice [dani]	11	0	30	Instalater
ZP040	Početna temperatura sušenja betonske košuljice za zonu tokom druge faze [°C]	32	7	60	Instalater
ZP050	Završna temperatura sušenja betonske košuljice za zonu tokom druge faze [°C]	32	7	60	Instalater
ZP060	Podešavanje broja dana isteklih u trećoj fazi sušenja betonske košuljice [dani]	2	0	30	Instalater
ZP070	Početna temperatura sušenja betonske košuljice za zonu tokom treće faze [°C]	32	7	60	Instalater
ZP080	Završna temperatura sušenja betonske košuljice za zonu tokom treće faze [°C]	24	7	60	Instalater
ZP090	Sušenje betonske košuljice za zonu je uključeno 0 = Isključeno 1 = Uključeno	0	0	1	Instalater
PP015	Vreme naknadne cirkulacije pumpe nakon zahteva za grejanjem [minuti]	1	0	99	Instalater
PP016	Maksimalna brzina pumpe u režimu grejanja (%)	100	80	100	Instalater
PP018	Minimalna brzina za pumpu kotla [%]	85	80	100	Instalater

Tab.140 Tabela parametara sa BAXI MAGO

Naziv	Opis	Fabrička vrednost	Minimum	Maksimum	Nivo
CP060	Obavezna ambijentalna temperatura (°C) u zoni tokom perioda odmora / zaštite od zamrzavanja	6	5	20	Korisnik
CP070	Maksimalna zadata vrednost ambijentalne temperature (°C) u redukovanom režimu koji omogućava prebacivanje na režim udobnosti sa kontrolom klime (sa spoljnim senzorom)	16	5	30	Korisnik
CP080	Temperaturu (°C) podešava aktivnost SLEEP u zoni	16	5	30	Korisnik
CP081	Temperaturu (°C) podešava aktivnost HOME u zoni	20	5	30	Korisnik
CP082	Temperaturu (°C) podešava aktivnost AWAY u zoni	6	5	30	Korisnik

Naziv	Opis	Fabrička vrednost	Minimum	Maksimalum	Nivo
CP083	Temperaturu (°C) podešava aktivnost MORNING u zoni	21	5	30	Korisnik
CP084	Temperaturu (°C) podešava aktivnost EVENING u zoni	22	5	30	Korisnik
CP085	Temperaturu (°C) podešava aktivnost CUSTOM u zoni	20	5	30	Korisnik
CP200	Obavezna ambijentalna temperatura (°C) u zoni u ručnom režimu	20	5	30	Korisnik
CP210	Odstupanje krive grejanja u režimu udobnosti	15	15	90	Instalater
CP220	Odstupanje krive grejanja u redukovanom režimu	15	15	90	Instalater
CP230	Nagib krive grejanja	1,5	0	4	Instalater
CP240	Podesite dejstvo sobne jedinice u zoni	3	0	10	Korisnik
CP250	Dodata vrednost za kalibraciju sobne temperature. Ova vrednost se može koristiti za usklađivanje temperatura između sobne jedinice i drugog uređaja poput meteorološke stanice, na primer.	0	-5	5	Korisnik
CP320	Režim rada zone	Ručno	-	-	Korisnik
CP340	Tip smanjenog noćnog režima:	Nastavi zah. za gr.	-	-	Instalater
CP510	Vrednost privremene sobne temperature podešena za zonu [°C]	20	5	30	Korisnik
CP550	Režim kamina je aktivan	Isključeno	-	-	Korisnik
CP570	Program tajmera za grejanje/hlađenje	Raspored 1	-	-	Korisnik
CP730	Izbor brzine zagrevanja zone	Normalno	-	-	Instalater
CP740	Izbor brzine rashlađivanja zone	Normalno	-	-	Instalater
CP750	Maksimalno vreme predzagrevanja [minuti].	0	0	240	Instalater
DP060	Vremenski program koji je izabran za TPV.	Raspored 1	-	-	Korisnik
DP080	Smanjena zadata vrednost temperature rezervoara za toplu potrošnu vodu (°C).	15	7	50	Korisnik
DP337	Zadata vrednost temperature tople potrošne vode (TPV) tokom perioda odmora [°C]	10	10	60	Korisnik



Važno

Fabrička podešavanja za određena podešavanja se mogu razlikovati na osnovu tržišta za koje je proizvod predviđen.



Opasnost

Za grejne instalacije sa niskom temperaturom, izmenite parametar **CP000** u skladu sa maksimalnom temperaturom protoka.

Fabrička podešavanja za određena podešavanja se mogu razlikovati na osnovu tržišta za koje je proizvod predviđen.



Pogledajte!

Pristup KORISNIČKIM parametrima, strana 136

3.7.5 Podešavanje maksimalne snage za režim grejanja

Koristite grafiku da vidite odnos između % korekcije i maksimalne snage u režimu grejanja.

SI.154 Fabričko podešavanje

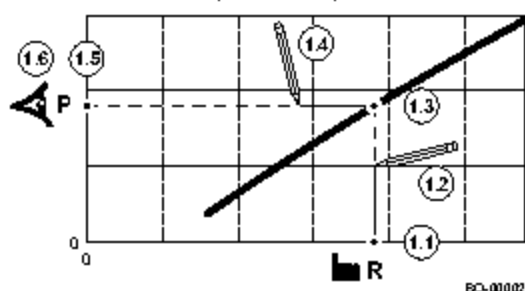

1. Koristite tabelu da biste popunili grafik za svoj tip kotla:

- 1.1. Izaberite % korekcije snage na horizontalnoj osi grafika.
- 1.2. Povucite vertikalnu liniju od izabrane snage.
- 1.3. Stanite kada linija preseče krivu.
- 1.4. Povucite horizontalnu liniju od tačke preseka sa krivom.
- 1.5. Stanite kada linija preseče vertikalnu osu grafika.
- 1.6. Očitajte vrednost u tački preseka horizontalne linije sa vertikalnom osom grafika.

⇒ Ova vrednost predstavlja snagu (fabričko podešavanje) i odgovarajuću % korekciju.

SI.155 Potrebna snaga

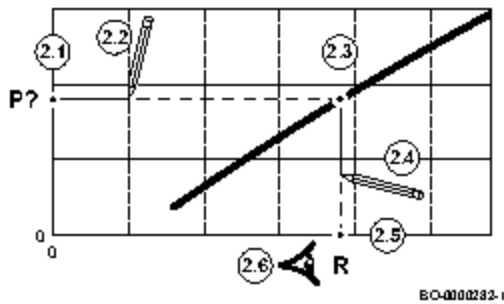

2. Na grafiku izaberite potrebnu snagu u odnosu na % korekciju snage.
 - 2.1. Izaberite željeni unos na vertikalnoj osi grafika.
 - 2.2. Povucite horizontalnu liniju od izabranog unosa.
 - 2.3. Stanite kada linija preseče krivu.
 - 2.4. Povucite vertikalnu liniju od tačke preseka sa krivom.
 - 2.5. Stanite kada linija preseče horizontalnu osu grafika.
 - 2.6. Očitajte vrednost u tački preseka vertikalne linije sa horizontalnom osom grafika.
- ⇒ Ova vrednost predstavlja % korekcije za postizanje potrebne snage.

■ Dijagram koji prikazuje maksimalnu snagu za opciju centralnog grejanja

Koristite grafiku da vidite odnos između % korekcije i maksimalne snage u režimu grejanja.

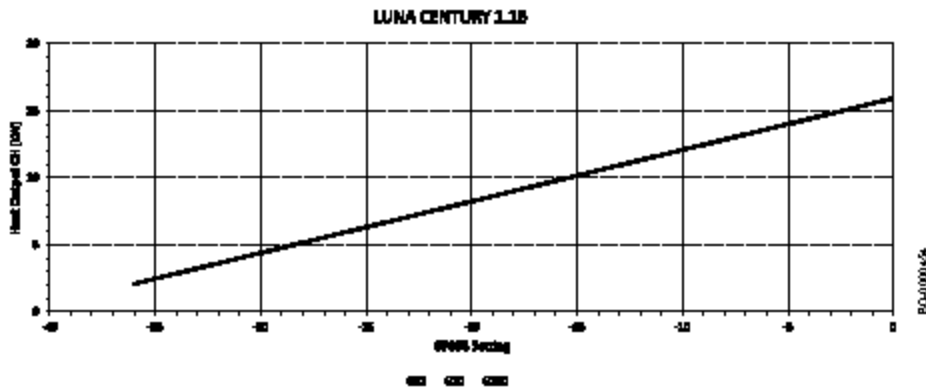

Tab.141 LUNA CENTURY - 1.16

Vrsta gasa	Izlazna toplota u režimu grejanja [kW]		
	16,0 GP088	16.0° GP088	2.1** GP088
G 20	0	0	-36
G 30	0	0	-36
G 31	0	0	-36

* Fabrička postavka ** Minimalna podesiva snaga

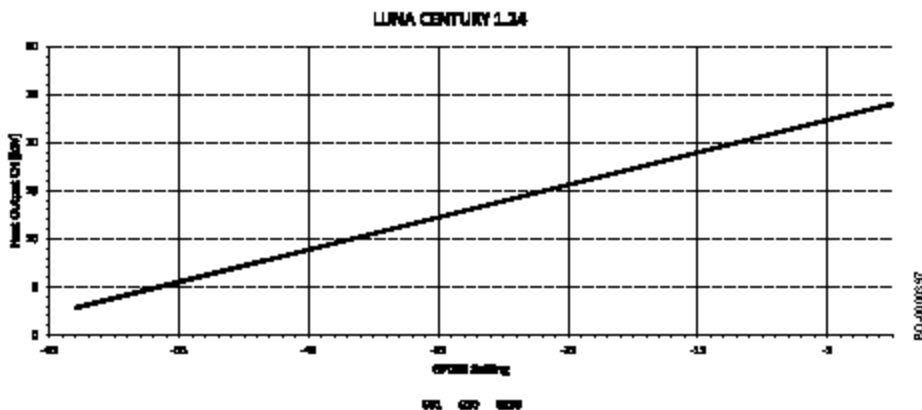

Tab.142 LUNA CENTURY – 1.24

	Izlazna toplota u režimu grejanja [kW]		
	24,0	24,0*	2,8**
Vrsta gasa	GP068	GP068	GP068
G 20	0	0	-63
G 30	0	0	-63
G 31	0	0	-63

* Fabrička postavka ** Minimalna podesiva snaga

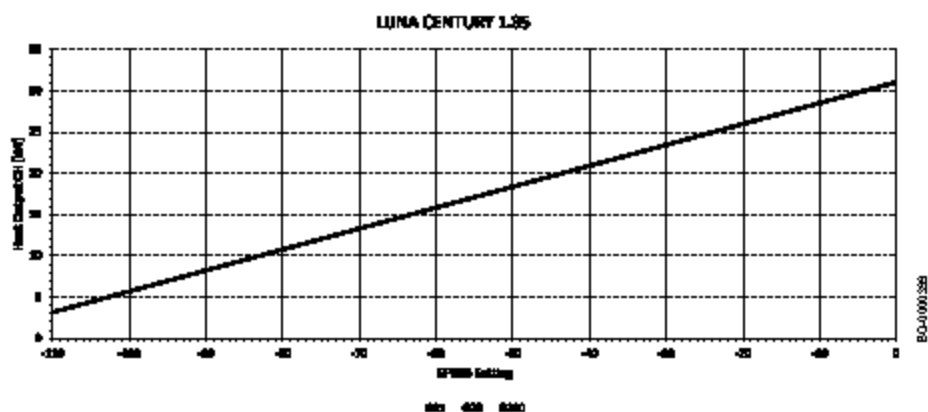

Tab.143 LUNA CENTURY – 1.35

	Izlazna toplota u režimu grejanja [kW]		
	32,0	32,0*	3,4**
Vrsta gasa	GP068	GP068	GP068
G 20	0	0	-110
G 30	0	0	-110
G 31	0	0	-110

* Fabrička postavka ** Minimalna podesiva snaga

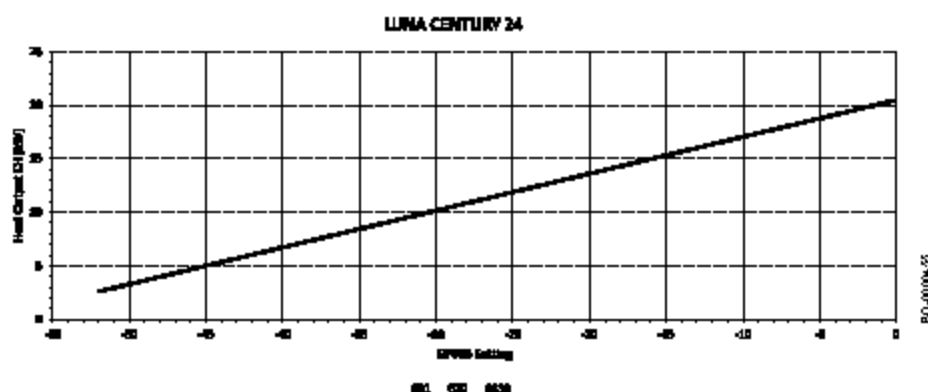

Tab.144 LUNA CENTURY - 24

	Izlazna toplota u režimu grejanja [kW]		
	20,0	20,0*	2,4**
Vrsta gasa	GP068	GP068	GP068
G 20	0	0	-52
G 30	0	0	-52

	Izlazna toplota u režimu grejanja [kW]		
	20,0	20,0*	2,4**
Vrsta gasa	GP089	GP089	GP089
G 31	0	0	-62

* Fabrička postavka ** Minimalna podesiva snaga

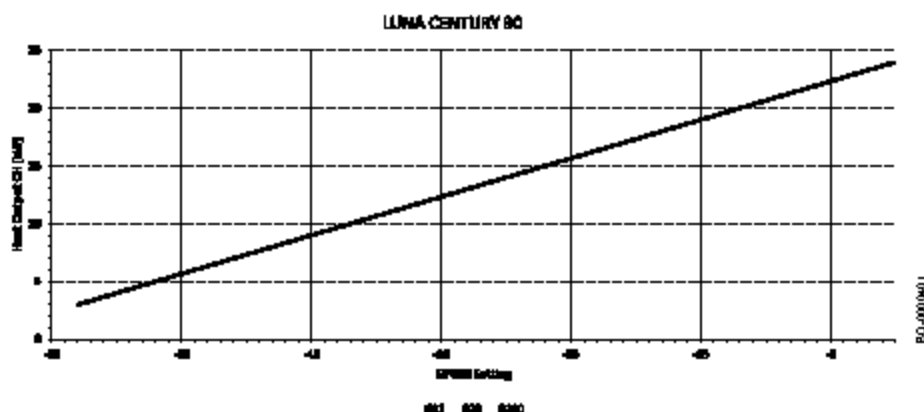

Tab.145 LUNA CENTURY – 30

	Izlazna toplota u režimu grejanja [kW]		
	24,0	24,0*	3,0**
Vrsta gasa	GP089	GP089	GP089
G 20	0	0	-63
G 30	0	0	-63
G 31	0	0	-63

* Fabrička postavka ** Minimalna podesiva snaga

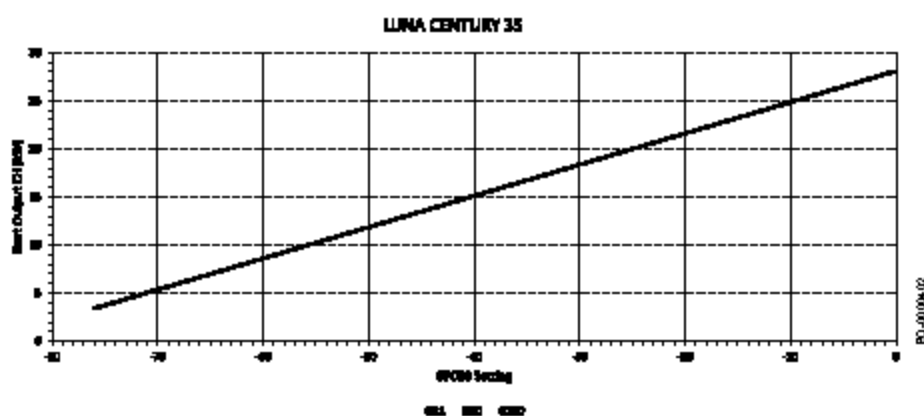

Tab.146 LUNA CENTURY – 35

	Izlazna toplota u režimu grejanja [kW]		
	28,0	28,0*	3,4**
Vrsta gasa	GP089	GP089	GP089
G 20	0	0	-76
G 30	0	0	-76
G 31	0	0	-76

* Fabrička postavka ** Minimalna podesiva snaga

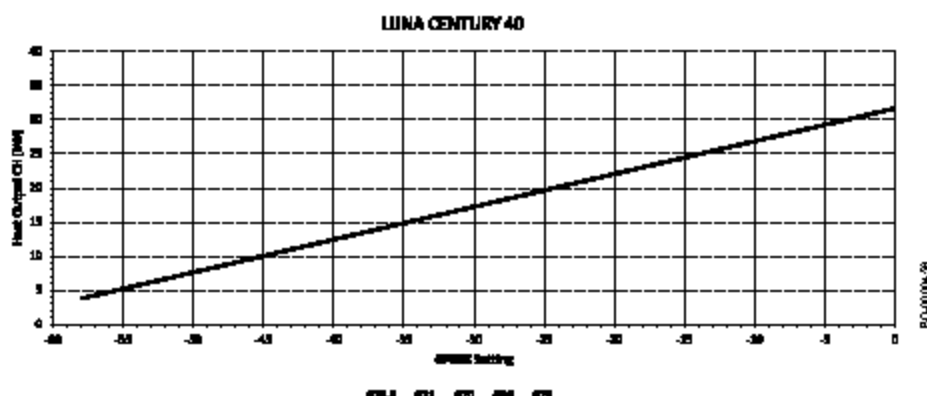

Tab.147 LUNA CENTURY - 40

	Izlazna toplota u režimu grejanja [kW]		
	32,0	32.0*	3.9**
Vrsta gasa	GP088	GP088	GP088
G 20	0	0	-58
G 30	0	0	-58
G 31	0	0	-58

* Fabrička postavka ** Minimalna podešiva snaga

3.7.6 Resetovanje brojeva konfiguracije CN1 i CN2

Brojevi konfiguracije moraju da se resetuju kada je naznačeno porukom o grešci ili kada se zameni kontrolna jedinica. Brojevi konfiguracije mogu da se nađu na pločici sa podacima uređaja.



Važno

Sva prilagođena podešavanja će se obrisati kada se brojevi konfiguracije resetuju. U zavisnosti od uređaja, mogu postojati fabrički podešeni parametri za omogućavanje određene dodatne opreme. Zapišite prilagođena podešavanja pre resetovanja. Uključite sve relevantne parametre koji se odnose na dodatnu opremu.

▶▶ Glavni meni > **Instalater** > **Napredni meni** > **Postavi kod konfiguracije**



Koristite kružni taster za upravljanje. Upotrebite taster za potvrdu izbora.

1. Pritisnite dugme menija da biste pristupili glavnom meniju.
2. Idite na **Instalater** meni . Koristite kôd **0012** da biste omogućili pristup za instalatera.
3. Izaberite **Napredni meni**.
4. Izaberite **Postavi kod konfiguracije**.
5. Izaberite uređaj koji želite da resetujete. Ako je dostupan samo jedan uređaj, on će biti automatski izabran.
6. pomoću kružnog prekidača izaberite i promenite podešavanja **CN1** i **CN2**.
7. Izaberite **Potvrdi**.
⇒ Sistem će se restartovati.

SI.156 Promena CN1 i CN2





AO-3002207-01

3.7.7 Podešavanje detalja o instalateru

Možete da sačuvate svoje ime i broj telefona u kontrolnoj tabli, kako bi korisnik mogao da ih pročita. Kada dođe do greške, prikazaće se ove informacije za kontakt.

▶▶ Glavni meni > **Instalater** > **Detalji o instalateru**

💡 Koristite kružni taster za upravljanje.
Upotrebite taster  za potvrdu izbora.

1. Pritisnite dugme menija  da biste pristupili glavnom meniju.
2. Idite na **Instalater** meni .
Koristite kôd **0012** da biste omogućili pristup za instalatera.
3. Izaberite **Detalji o instalateru**.
4. Unesite ime instalatera.
 - 4.1. Izaberite **Ime instalatera**.
 - 4.2. Koristite kružni prekidač da biste izabrali vrstu alfabeta: velika slova, mala slova, brojeve, simbole ili specijalne znakove.
 - 4.3. Izaberite **Eriš**, da biste izbrisali trenutni **Ime instalatera**.

SI.157 Biranje vrste alfabeta

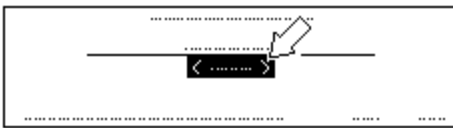

AD-3002303-01

SI.158 Biranje znakova za ispisivanje novog naziva





AD-3002304-01

- 4.4. Izaberite nove znakove, brojeve ili simbole da biste ispisali novi **Ime instalatera**.

💡 Možete da pomerite ulevo dok pretražujete znakove da biste se vratili na biranje vrste alfabeta.

- 4.5. Izaberite **OK**
5. Unesite broj telefona instalatera.
 - 5.1. Izaberite **Telefon instalatera**.
 - 5.2. Pomoću kružnog prekidača izaberite odgovarajuću vrstu alfabeta.
 - 5.3. Unesite **Telefon instalatera**.
 - 5.4. Izaberite **OK**



Sada možete da idete na početni ekran pritiskanjem i zadržavanjem dugmeta za povratak  ili pristupanjem glavnom meniju pritiskanjem dugmeta menija .

3.7.8 Resetovanje na fabričke postavke

Možete resetovati uređaj na podrazumevana fabrička podešavanja.

▶▶ Glavni meni > **Instalater** > **Napredni meni** > **Resetuj na fabričke postavke**

💡 Koristite kružni taster za upravljanje.
Upotrebite taster za potvrdu izbora.

1. Pritisnite dugme menija  da biste pristupili glavnom meniju.
2. Idite na **Instalater** meni .
Koristite kôd **0012** da biste omogućili pristup za instalatera.
3. Izaberite **Napredni meni**.
4. Izaberite **Resetuj na fabričke postavke**
5. Izaberite **Potvrdi**.
⇒ Sistem će se restartovati.

3.7.9 Podešavanje krive grejanja

Kriva grejanja se može definisati direktno sa kontrolne table ili povezivanjem sa interfejsom Service Tool.

Da biste definisali krivu, promenite sledeće postavke:

- CP000: maksimalna temperatura protoka (Tm).
- CP230: nagib krive (od 0,0 do 4,0).
- CP210: menja minimalnu vrednosti temperature protoka (Tm). Ne menja nagib krive.

SI.159 Dijagram krive grejanja

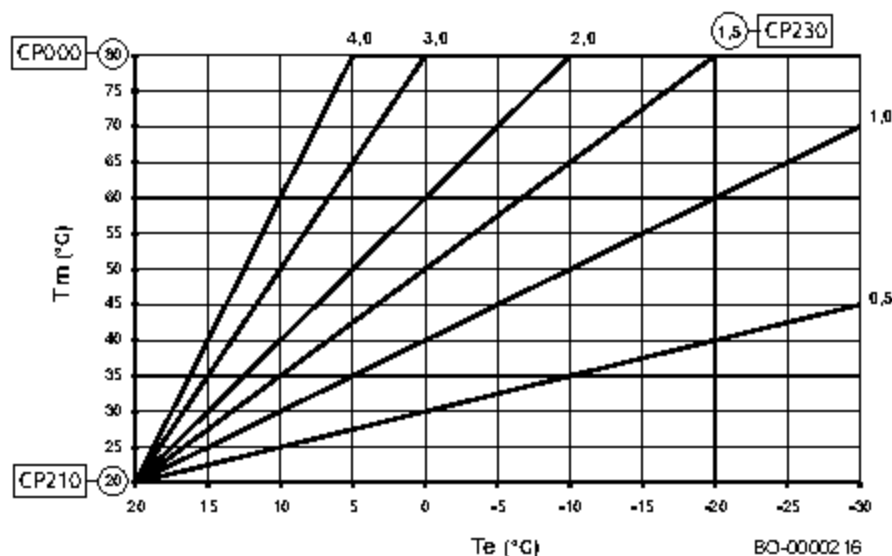

Tm	Temperatura polaznog voda
Te	Spoljna temperatura

■ Podešavanje krive grejanja

Kada je senzor spoljne temperature povezan na instalaciju, odnos između spoljne temperature i temperature protoka centralnog grejanja se kontroliše pomoću krive grejanja. Ova kriva se može prilagoditi zahtevima instalacije.

➡ Glavni meni > **Instalater** > **Podešavanje Instalacije** > Izaberite zonu > **Kriva grejanja**

💡 Koristite kružni taster za upravljanje.
Upotrebite taster za potvrdu izbora.

1. Pritisnite dugme menija da biste pristupili glavnom meniju.
2. Idite na **Instalater** meni .
Koristite kôd **0012** da biste omogućili pristup za instalatera.
3. Izaberite **Podešavanje Instalacije**.
4. Izaberite željenu zonu.
5. Izaberite **Kriva grejanja**.
⇒ Prikazan je grafički prikaz krive grejanja.
6. Podesite sledeće parametre:
Tab.148 Podešavanja krive grejanja

SI.160 Podešavanja krive grejanja

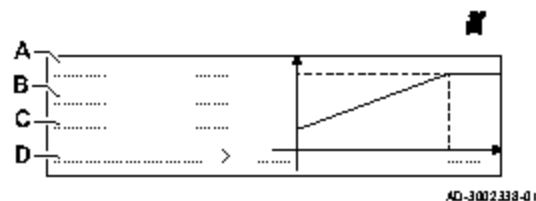

	Podešavanje	Opis
A	Maks.	Maksimalna temperatura grejnog kola.
B	Nagib	<ul style="list-style-type: none"> • Grejno kolo podnog grejanja: nagib između 0,4 i 0,7 • Kolo radijatora: nagib na oko 1,5
C	Osnova	Zadata vrednost ambijentalne temperature.
D	Napredno	Napredna podešavanja krive grejanja.

7. Izaberite **Napredno** da biste prilagodili sledeće parametre:

Tab.149 Napredna podešavanja krive grejanja

Kôd	Tekst za prikaz parametra	Opis
CP230 ⁽¹⁾	Kriva grejanja zone	Definišite nagib krive grejanja i popunite ovu vrednost. Moguće podesiti minimalnu radnu temperaturu za kolo, za kontrolu grejača vazduha, na primer. Postavite nagib kola na (0) da bi ova donja vrednost krive bila konstantna.
CP210 ⁽¹⁾	Tač.kriv.gr. zo. ud.	Definišite minimalnu temperaturu polaznog voda u režimu udobnosti i popunite ovu vrednost.
CP220 ⁽¹⁾	Sm. tač.kriv.gr. zo.	Definišite minimalnu temperaturu polaznog voda u redukovanom režimu i popunite ovu vrednost.
CP000 ⁽¹⁾	Maks. z.vr. Tpr zone	Definišite maksimalnu temperaturu polaznog voda i popunite ovu vrednost.

(1) Poslednji broj ovog koda parametra se razlikuje po zoni.

3.7.10 Opcije i dodatni pribor za automatsku detekciju

Ova funkcija treba da se koristi nakon zamene štampane ploče kotla da bi se detektovali svi uređaji koji su povezani sa lokalnom magistralom (L-Bus).

1. Pređite na meni: **Postavi kod konfiguracije**.

Tab.150

Tip pristupa	Putanja pristupa
Direktni pristup: sa glavnog početnog ekrana	Nije dostupno
Brzi pristup: sa bilo kog ekrana	<ul style="list-style-type: none"> → Idite na nivo Instalater → Unesite kôd 0012 → Izaberite: Napredni meni → Izaberite: Automatsko otkrivanje

2. Izaberite: **Potvrdi** da biste pokrenuli automatsku detekciju
⇒ Sistem će se automatski ponovo pokrenuti.

3.8 Održavanje

3.8.1 Opšta

Za kotao nije potrebno složeno održavanje. Uprkos tome, preporučujemo česte kontrole i redovno održavanje kotla u odgovarajućim vremenskim intervalima.

Održavanje i čišćenje kotla mora obavljati ovlašćena Baxi servisna mreža najmanje jednom godišnje.

- Vodite računa da uređaj ne bude pod naponom.
- Neispravne ili pohabane delove zamenite originalnim rezervnim delovima.
- Uvek zamenite sve zaptivke na delovima koji se skidaju tokom kontrole i održavanja.
- Proverite da li su sve zaptivke pravilno postavljene (u ispravnom su položaju i poravnate u odgovarajućem žlebu, čime se obezbeđuje nepropustljivost za vodu i vazduh).
- Voda (kapi, prskanje) nikada ne sme da dođe u kontakt sa električnim delovima tokom operacija provere i održavanja zbog rizika od strujnog udara.



Pogledajte I

Pokretanje funkcije za ručnu kalibraciju, strana 189

3.9.2 Postupak periodične provjera i održavanja



Upozorenje

Pre obavljanja bilo koje operacije proverite da li je uključeno napajanje kotla. Kada se operacije održavanja završe, vratite originalne radne parametre kotla ako su se promenili.



Opasnost

U slučaju održavanja/demontaže kola sagorevanja instaliranog na zajedničkom sistemu dimnih gasova u pozitivnom pritisku, preduzmite neophodne mere predostrožnosti kako biste sprečili da dimni gasovi iz drugih kotlova instaliranih na zajedničkom sistemu dimnih gasova uđe u prostoriju u kojoj je instaliran kotao.



Upozorenje

Sačekajte da se komora za sagorevanje i cevi ohlade.



Važno

Uređaj se ne sme čistiti abrazivnim, agresivnim ili lako zapaljivim supstancama (npr. benzinom ili acetonom).

Sledeće provere se moraju vršiti svake godine, kako bi se obezbedio efikasan rad kotla:

1. Proverite izgled i nepropustljivost zaptivki u gasnom kolu i kolu za sagorevanje. Uvek zamenite sve zaptivke na delovima koji se skidaju tokom kontrole i održavanja;
2. Proverite stanje i položaj elektrode za detekciju plamena i paljenje;
3. Proverite stanje gorionika i da li je pravilno pričvršćen;
4. Proverite da li u unutrašnjosti komore za sagorevanje ima nečistoća. Da biste to uradili, koristite usisivač ili Baxi komplet za čišćenje koji je dostupan kao dodatna oprema;
5. Proverite pritisak sistema grejanja;
6. Proverite pritisak ekspanzione posude;
7. Proverite da li ventilator ispravno radi;
8. Proverite da li u cevima za dovod i odvod postoje začepjenja;
9. Proverite da li u unutrašnjosti sifona ima nečistoća;
10. Proverite stanje magnezijumske anode, ako postoji, u kotlovima koji su opremljeni rezervoarom kalorifera.

■ Provera pritiska vode

SI.161 Pritisak sistema je prikazan na ekranu

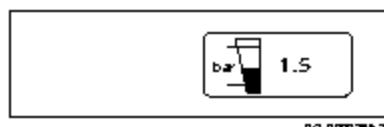

Ako kotao ima strujno napajanje, na ekranu se prikazuje pritisak sistema za grejanje kao što je prikazano na slici pored.

■ Provera ekspanzione posude

Proverite ekspanzionu posudu i po potrebi je zamenite. Svake godine proverite pretpunjenje i po potrebi vratite pritisak na 1 bar.

■ Provera ispusta dimnih gasova i dovoda vazduha

Proverite celu liniju cevi za dimne gasove, naročito propustljivost priključaka za odvođenje dimnih gasova i priključaka za dovod vazduha za sagorevanje.

■ Proveravanje sagorevanja

Izmerite sadržaj CO₂/O₂ i temperaturu ispusta dimnog gasa na namenskim mernim tačkama.

■ Provera automatskog odzračnog ventila

Da biste pristupili pumpi kotla, skinite prednju oplatu i spustite kontrolnu tablu. Proverite da li odzračni ventil pumpe radi. U slučaju curenja, zamenite ventil.

SI.162 Demontaža sifona

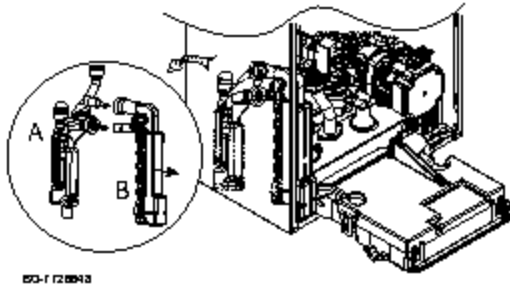

■ Čišćenje sifona

Prednja oplata se mora skinuti da bi se odvojio sifon (B) sa fiksnog kućišta.

Skinite sifon i očistite ga. Proverite stanje zaptivki i po potrebi ih zamenite. Napunite sifon za vodu i vratite ga na mesto u kućištu (A).

■ Provera gorionika i čišćenje izmenjivača toplote

**Upozorenje**

Prašina koja se oslobađa sa prednje i zadnje izolacione ploče može da ugrozi vaše zdravlje.

- Izmenjivač toplote čistite samo posebnim proizvodima za čišćenje strane sa otpadnim gasom.
- Izbegavajte kontakt sa zadnjom i prednjom pločom
- Nemojte koristiti čelične četke ni komprimovani vazduh.

**Opasnost**

U slučaju održavanja/demontaže kola sagorevanja kotla instaliranog na zajedničkom deljenom sistemu za otpadne gasove u pozitivnom pritisku, preduzmite neophodne mere predostrožnosti kako biste sprečili da dimni gasovi iz drugih kotlova instaliranih na zajedničkom deljenom sistemu za otpadne gasove uđu u prostoriju u kojoj je instaliran kotao.

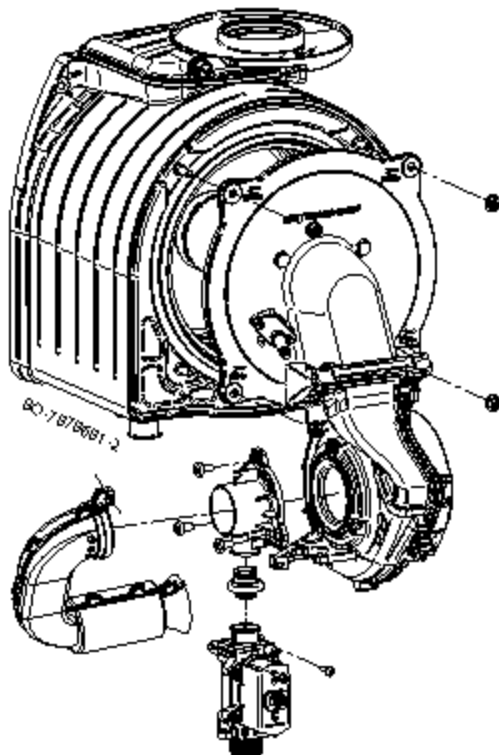

Za čišćenje uradite sledeće:

1. Izolirajte jedinicu od električnog napajanja (isključite kotao sa glavnog napajanja).
2. Isključite dovod gasa do kotla.
3. Zatvorite hidraulične slavine.
4. Uklonite prednju oplatu.
5. Otvorite zaštitni poklopac za ventilator sa gornje strane i uklonite sve priključke.
6. Skinite celu jedinicu za vazduh i gas tako što ćete odvrnuti četiri navrtke M6 na prirubnici i 3/4 priključak koji se nalazi ispod gasnog ventila.
7. Proverite stanje istrošenosti elektrode za paljenje/detekciju. Ako je potrebno, zamenite elektrodu.
8. Proverite stanje gorionika, zaptivke i izolacione ploče.
9. Gorionik ne zahteva nikakvo održavanje, on se sam čisti. Proverite da li na površini demontiranog gorionika ima pukotina i/ili drugih oštećenja. Ako je gorionik oštećen, zamenite ga.
10. Zamena zaptivke prirubnice gorionika.
11. Proverite da li na prednjoj izolacionoj ploči ima pukotina, oštećenja, vlage, znakova starenja i deformacija. Ako mislite da je potrebno, zamenite izolacionu ploču.
12. Pre čišćenja pokrijte zadnju izolacionu ploču.
13. Da biste očistili gornji deo izmenjivača toplote (komora za sagorevanje), upotrebite usisivač i četku sa plastičnim vlaknima.
14. Pažljivo ponovo očistite usisivačem bez dodatka (četke).
15. Proverite (na primer, pomoću ogledala) da li ima vidljivih ostataka prašine. Usisajte sve ostatke.
16. Zabranjeno je komoru za sagorevanje čistiti neodobrenim hemijskim proizvodima, a naročito amonijakom, hlorovodoničnom kiselinom, natrijum-hidroksidom (kalijumom) itd.
17. Isperite vodom, kako biste uklonili sve čestice prljavštine. Voda će isteći iz izmenjivača toplote kroz sifon za ispuštanje kondenzata. Mlaz vode nemojte usmeravati direktno na izolacionu površinu na zadnjoj strani izmenjivača toplote. Ako je izmenjivač toplote čist idite na poslednju tačku, ako nije, nastavite kako je opisano u nastavku.

18. Dobro navlažite površine koje treba očistiti posebnim proizvodom za čišćenje strane izmenjivača toplote sa otpadnim gasom. Sredstvo nemojte koristiti na površinama sa visokom temperaturom (maks. 40 °C). Sačekajte približno 7–8 minuta, a zatim očistite površinu četkom bez ispiranja. Ponovite postupak. Sačekajte još 8 minuta, a zatim ponovo upotrebite četku. Ako rezultat nije zadovoljavajući, ponovite operaciju (ovi proizvodi su dostupni kao dodatni pribor u liniji BAXI).
19. Ispirite vodom, kako biste uklonili sve čestice prljavštine. Voda će isteći iz izmenjivača toplote kroz sifon za ispuštanje kondenzata. Mlaz vode nemojte usmeravati direktno na izolacionu površinu na zadnjoj strani izmenjivača toplote.
20. Ako voda teško ističe iz zavojnica izmenjivača, to znači da izmenjivač nije čist. Ako postoje poteškoće u čišćenju izmenjivača, morate da ga zamenite.
21. Za ponovnu montažu ponovite gornje radnje u obrnutom redosledu.

Tab.151 Zatezni momenti su sledeći:

Vrata gorionika	Izmenjivač toplote	5,5 Nm (± 0,5)
Mešač	Ventilator	3,5 Nm (+0,5 -0)
Ventil za gas	Ventilator	3,0 Nm (± 1)
Cev za gas	Ventil za gas	30 Nm (± 2)
Prigušivač	Mešač	1,2 Nm (± 0,2)

■ Udaljenosti elektroda

SI.163 Udaljenost elektrode

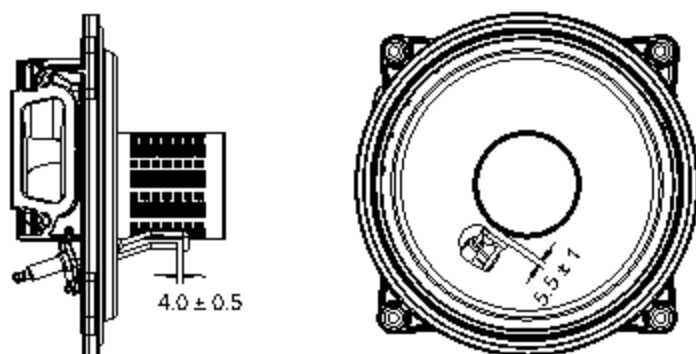

80-7726650

Proverite udaljenosti između elektrode i gorionika, kao i između elektrode za paljenje i elektrode za detekciju plamena.

■ Hidraulični sklop



Oprez

Nemojte koristiti alate za skidanje komponenti unutar hidrauličnog sklopa (npr. filtera).

U određenim korisničkim oblastima, u kojima vrednosti za tvrdoću vode prelaze 15 °F (1 °F = 10 mg kalcijum-karbonata po litru vode), preporučuje se instaliranje polifosfatnog filtera ili ekvivalentnog sistema koji je u skladu sa važećim standardima.

ČIŠĆENJE FILTERA

Filter za potrošnu vodu se nalazi u zamenljivoj kaseti. Filter za potrošnu vodu nalazi se u ulazu za hladnu vodu. Da biste očistili filter, uradite sledeće:

1. Isključite napajanje do kotla;
2. Zatvorite slavinu za ulaz potrošne vode;
3. Skinite filter tako što ćete otpustiti kasetu (B);
4. Vratite filter u kasetu, ponovo ga postavite na mesto i pričvrstite odgovarajućim ključem.
5. Za kotao namenjen samo za grejanje, uklonite ulazni filter za hladnu potrošnu vodu (L) tako što ćete ga podići ravnim odvijačem i očistiti.

SI.164 Deo za grejanje + jedinica za vodu kombinovanog kotla za TPV

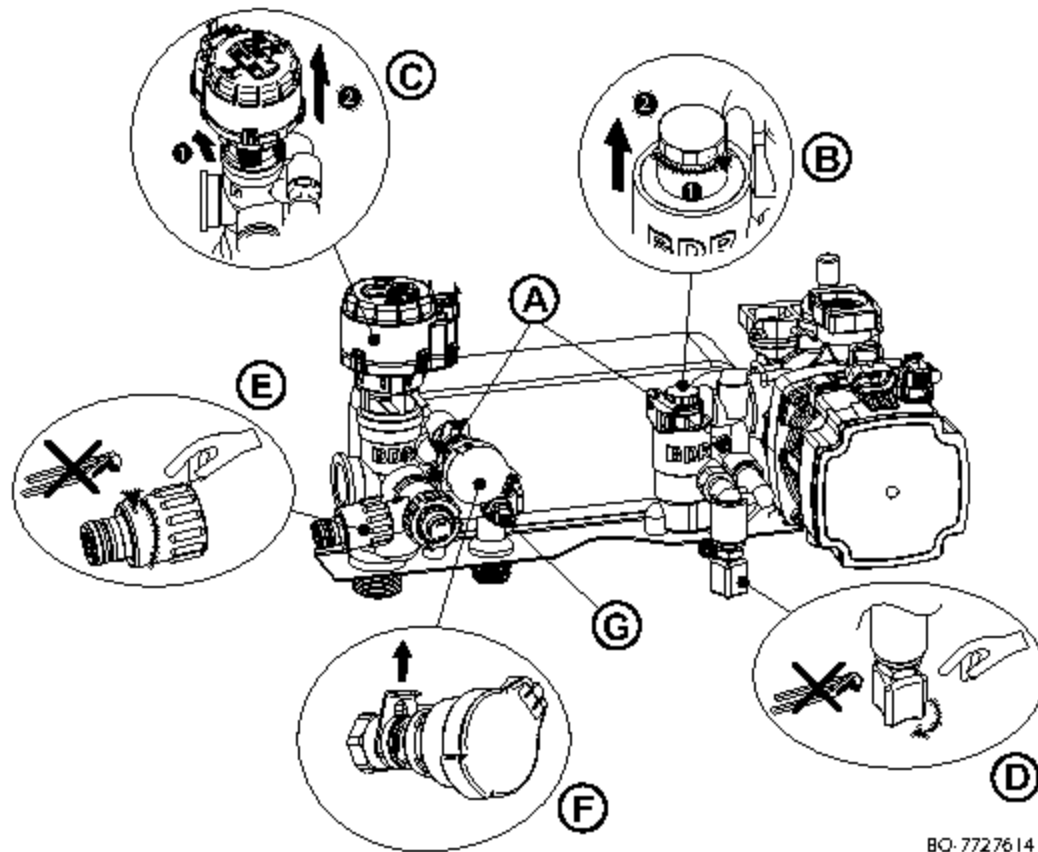

SI.165 Deo za jedinicu za vodu kotla namenjenog samo za grejanje, koja je unapred opremljena za povezivanje sa cilindrom TPV

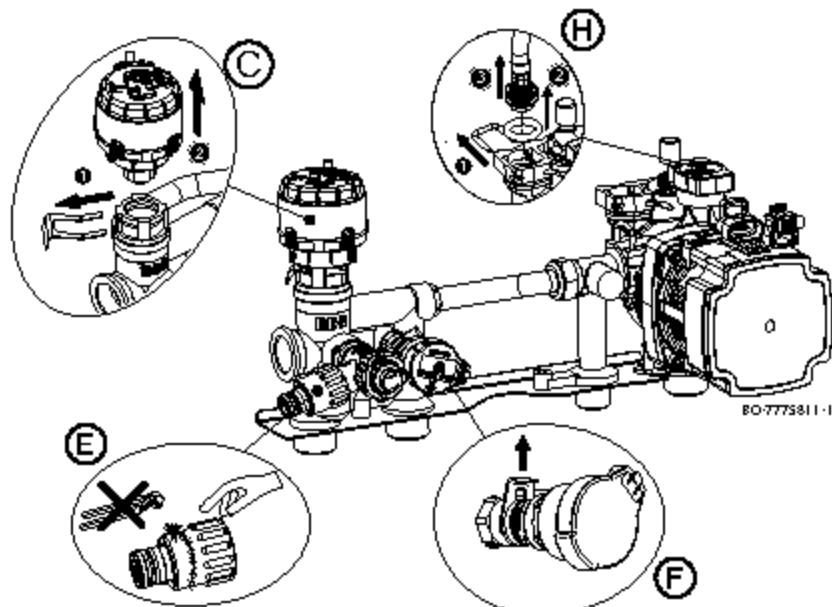

1 **Važno**

Ako u jedinici za vodu treba zameniti ili očistiti O-prstenove, za podmazivanje nemojte koristiti ulje ili mazivo nego samo Molykote 111.

3.9.3 Posebne operacije održavanja

■ Zamena elektrode za detekciju/paljenje

Zamenite elektrodu za detekciju/paljenje ako je dotrajala. Da biste uklonili elektrodu:

1. Otvorite zaštitni poklopac ventilatora u gornjem delu, a zatim uklonite iglicu elektrode i kabl za uzemljenje.
2. Odrnite 2 zavrtnja na elektrodi za paljenje i skinite je.
3. Postavite novu elektrodu sa zaptivkom. Za ponovnu montažu ponovite gornje radnje u obrnutom redosledu.

■ Zamena trosmernog ventila

Ako je potrebna zamena trosmernog ventila, postupite na sledeći način:

1. Isključite napajanje do kotla;
2. Zatvorite slavinu za gas;
3. Zatvorite slavine za povratni i protočni vod sistema;
4. Ispraznite sistem, po mogućnosti ograničeno na kotao, pomoću posebne slavine za pražnjenje (E);
5. Demontirajte motor trosmernog ventila (C) skidanjem spojnice za pričvršćivanje (1) i odvojite motor (2);
6. Zamenite trokraki ventil;
7. Za ponovnu montažu ponovite gornje radnje u obrnutom redosledu.

■ Menjanje ekspanzione posude

Pre menjanja ekspanzione posude, uradite sledeće:

1. Isključite napajanje do kotla.
2. Zatvorite slavinu za gas.
3. Zatvorite glavnu slavinu za potrošnu vodu.
4. Zatvorite slavine za povratni i protočni vod sistema.
5. Otvorite ispusni ventil kotla (E)

3.9 Rešavanje problema

3.9.1 Privremeni i trajni kvarovi

Na ekranu se prikazuju tri koda: dva za tip kvara i jedan za tip upozorenja:

1. Upozorenje **(A)**
2. Privremeno zaustavljanje **(H)**
3. Zaključavanje **(E)**

Prva stavka prikazana na ekranu predstavlja slovo iza kog je naveden dvocifreni broj. Za kvarove, slovo ukazuje na tip kvara: da li je privremen **(H)** ili trajan **(E)**. Broj ukazuje na grupu u koju se klasifikuje nastali kvar, u zavisnosti od njegovog uticaja na bezbednost i pouzdanost rada. Druga stavka, koja se prikazuje alternativno sa prvom, sadrži specifičan kôd u obliku dvocifrenog broja koji ukazuje na tip nastalog kvara (pogledajte sledeće tabele kvarova).

1. Upozorenje se na ekranu prepoznaje označava slovom **"A"** koje je prate dva broja odvojena tačkom **"XX . XX"** (grupni kôd . specifični kôd). Kôd pre aktiviranja kvara predstavlja upozorenje koje omogućava da se korisnik informiše o tome šta može da preduzme pre nastanka kvara. Pratite indikatore prikazane na ekranu kako biste sprečili kvar.
2. Privremeno zaustavljanje na ekranu se označava slovom **"H"**, iza kog su navedene dve cifre razdvojene decimalnom tačkom **"XX . XX"** (grupni kôd . specifični kôd). Privremena anomalija je vrsta kvara koja ne dovodi do trajne blokade uređaja, već se rešava čim se otkloni uzrok koji ga je izazvao
3. Trajno zaustavljanje na ekranu se označava slovom **"E"**, iza kog su navedene dve cifre razdvojene decimalnom tačkom **"XX . XX"** (grupni kôd . specifični kôd). Trajni kvar je onaj koji će trajno zaustaviti rad kotla. Nakon otklanjanja uzroka blokade, potrebno je da se kvar resetuje tako što se dugme za biranje/potvrdu  zadrži dve sekunde.

Tip koda	Format koda	Boja ekrana
Upozorenje	Axx.xx	-
Blokada	Hxx.xx	Trajno crveno
Trajno zaustavljanje	Exx.xx	Trepćuće crveno



Važno

Ako se sa kotlom povezuje sobna jedinica / Open Therm kontrolna jedinica, u slučaju kvara uvek će se prikazivati kôd „254“. Kôd kvara potražite na ekranu uređaja.



Važno

Ako često dolazi do kvarova, obratite se ovlašćenoj Baxi servisnoj mreži.

Kôd greške je potreban za brzo i precizno pronalaženje uzroka kvara, kao i za podršku dobavljača.

3.9.2 Prikaz kodova grešaka

SI.166 Prikaz koda greške

Kada dođe do greške u instalaciji, kontrolna tabla će:

- A**
- B** Prikažite odgovarajući kôd i poruku.
- C** Prikažite ikonu greške na statusnoj traci kontrolne table.

Kada dođe do greške, postupite na sledeći način:

1. Pročitajte kôd i poruku o grešci.



Uvek možete da se vratite na detalje aktivne greške sa početnog ekrana.

2. Pritisnite dugme za biranje  ako želite više detalja.
3. Sledite uputstva u detaljima koda greške.
⇒ Kôd greške ostaje vidljiv dok se problem ne otkloni.
4. Zabeležite kôd greške kada problem ne može da se otkloni i obratite se montažeru.

**Važno**

Samo kvalifikovani profesionalci su ovlašćeni za rad sa uređajem i sistemom.

3.9.3 Kodovi grešaka kotla CU-GH-21

Tab.152 Lista upozorenja

PRIKAZ	OPIS UPOZORENJA	UZROK – Provera/rašenje
A00.34	Nedostaje spoljni senzor	Proverite niskonaponsko ožičenje Proverite ploču sa međuvezama Proverite spoljašnji senzor Proverite uređaje koji su povezani sa sistemom pomoću funkcije menija za napredno održavanje Proverite/zamenite štampanu ploču
A02.06	Mali pritisak u grejnom kolu	Proverite pritisak u instalaciji i vratite prethodne vrednosti Proverite pritisak ekspanzione posude Proverite ima li curenja u kotlu/instalaciji
A02.18	Neispravna konfiguracija	Unesite CN1/CN2 Proverite/zamenite štampanu ploču
A02.33	Greška prekoračenja maksimalnog trajanja dopune	Proverite ožičenje prekidača za pritisak Proverite ventil za punjenje vodom Proverite/zamenite štampanu ploču Proverite ima li curenja u kotlu/instalaciji
A02.34	Za automatsko punjenje, minimalni vremenski interval između dva zahteva nije dostignut	Proverite ožičenje prekidača za pritisak Proverite ventil za punjenje vodom Proverite/zamenite štampanu ploču Proverite ima li curenja u kotlu/instalaciji
A02.36	Funkcionalni uređaj je isključen	KVAR U KOMUNIKACIJI Pokrenite funkciju za autodetekciju
A02.37	Pasivni funkcionalni uređaj je isključen	KVAR U KOMUNIKACIJI Pokrenite funkciju za autodetekciju
A02.45	Greška na priključku	KVAR U KOMUNIKACIJI Pokrenite funkciju za autodetekciju
A02.46	Greška u vezi sa prioritetom uređaja	KVAR U KOMUNIKACIJI Pokrenite funkciju za autodetekciju
A02.48	Greška u vezi sa konfiguracijom funkcije jedinice	GREŠKA NA ELEKTRIČNOJ VEZI Pokrenite funkciju za autodetekciju Proverite električne priključke spoljnih uređaja.
A02.49	Neuspela inicijalizacija čvora	GREŠKA NA ELEKTRIČNOJ VEZI Pokrenite funkciju za autodetekciju Proverite električne priključke spoljnih uređaja.

PRIKAZ	OPIS UPOZORENJA	UZROK – Provera/rešenje
A02.55	Serijski broj ne neispravan ili ne postoji	Obratite se servisnoj mreži
A02.76	Interna memorija je rezervisana za potpuno prilagođavanje postavki. Dodatne izmene nisu moguće	Obratite se servisnoj mreži
A02.80	Nema prekidnog otpornika na magistrali	Proverite da li na magistrali postoji prekidni otpornik magistrale
A05.29	Pritisak gasa ispod ograničenja	Proverite dovod gasa pri maksimalnom i minimalnom izlazu
A05.30	Provera pritiska gasa neuspešna	Proverite dovod gasa pri maksimalnom i minimalnom izlazu
A05.95	Detektovan je kratak prekid signala plamena	
A08.02	Vreme za tuširanje je isteklo, greška	Proverite komunikacionu magistralu Proverite da li je povezana sobna jedinica Proverite/zamenite štampanu ploču

Tab.153 Lista privremenih kvarova

PRIKAZ	OPIS PRIVREMENIH KVAROVA	UZROK – Provera/rešenje <i>Većinu provera i rešavanja problema mora da izvodi instalater.</i>
H00.42	Senzor pritiska otvoren/neispravan ili je pritisak previše visok	GREŠKA SENZORA PRITISKA VODE Proverite ili zamenite senzor pritiska vode Proverite kablove senzora pritiska vode Proverite ili zamenite štampanu ploču Proverite pritisak u instalaciji
H00.81	Nedostaje senzor ambijentalne temperature	Proverite komunikacionu magistralu Proverite da li je povezana sobna jedinica Proverite/zamenite štampanu ploču
H01.00	Privremeni kvar u komunikaciji na štampanoj ploči	Problem se rešava automatski
H01.05	Dostignuta je maksimalna razlika u temperaturi između polaznog i povratnog voda	NEDOVOLJNA CIRKULACIJA Proverite cirkulaciju u kotlu/instalaciji Aktivirajte ručni ciklus ispuštanja gasa Proverite pritisak u instalaciji OSTALI UZROCI Proverite čistoću izmenjivača toplote Proverite rad senzora temperature Proverite priključak senzora temperature
H01.08	Temperatura polaznog voda u sistemu za grejanje prebrzo raste	NEDOVOLJNA CIRKULACIJA Proverite cirkulaciju u kotlu/instalaciji Aktivirajte ručni ciklus odzračivanja Proverite pritisak u instalaciji OSTALI UZROCI Proverite čistoću izmenjivača toplote Proverite rad senzora temperature Proverite priključak senzora temperature
H01.09	Prekidač pritiska gasa	KVAR ULAZA ZA BLOKADU KOTLA Proverite ulazni kontakt za blokadu kotla Proverite spoljašnji uređaj koji kontroliše ulaz za blokadu kotla
H01.14	Dostignuta je maksimalna vrednost temperature polaznog ili povratnog voda	NEDOVOLJNA CIRKULACIJA Proverite senzor protoka i povratka Proverite cirkulaciju u kotlu/instalaciji Aktivirajte ručni ciklus odzračivanja
H01.18	Nema cirkulacije vode (privremeno)	NEDOVOLJNA CIRKULACIJA Proverite pritisak u instalaciji Aktivirajte ručni ciklus odzračivanja Proverite rad pumpe Proverite cirkulaciju u kotlu/instalaciji GREŠKA SENZORA TEMPERATURE Proverite rad senzora temperature Proverite priključak senzora temperature

PRIKAZ	OPIS PRIVREMENIH KVAROVA	UZROK – Provera/rašenje <i>Većinu provera i rešavanja problema mora da izvodi instalater.</i>
H01.21	Temperatura polaznog voda u režimu tople potrošne vode prebrzo raste.	NEDOVOLJNA CIRKULACIJA Proverite pritisak u instalaciji Aktivirajte ručni ciklus odzračivanja Proverite rad pumpe Proverite cirkulaciju u kotlu/instalaciji GREŠKA SENZORA TEMPERATURE Proverite rad senzora temperature Proverite priključak senzora temperature
H01.26	Prekoračen pritisak gasa	KVAR ULAZA ZA BLOKADU KOTLA Proverite ulazni kontakt za blokadu kotla Proverite spoljašnji uređaj koji kontroliše ulaz za blokadu kotla
H02.00	Resetovanje je u toku.	Problem se rešava sam
H02.02	Sačekajte unos podešavanja konfiguracije (CN1,CN2)	NEDOSTAJE KONFIGURACIJA CN1/CN2 Konfiguracija CN1/CN2
H02.03	Podešavanja konfiguracije (CN1,CN2) nisu pravilno uneta	GREŠKA KONFIGURACIJE ZA PARAMETRE CN1–CN2 Proverite konfiguraciju za CN1/CN2 Ispravno konfigurirajte CN1/CN2
H02.04	Podešavanja štampane ploče ne mogu da se očitaju	GREŠKA ŠTAMPANE PLOČE Konfiguracija CN1/CN2 Zamenite CSU (spoljna memorija konfiguracije) Zamenite štampanu ploču
H02.05	Podešavanje memorije nije kompatibilno sa tipom štampane ploče kotla.	Obratite se servisnoj mreži
H02.07	Mali pritisak u grejnom kolu (potrebno je dopunjavanje vodom).	GREŠKA SENZORA PRITISKA VODE Proverite pritisak u instalaciji Proverite pritisak ekspanzione posude Aktivirajte ručni ciklus ispuštanja gasa Proverite rad pumpe Proverite cirkulaciju u kotlu/instalaciji GREŠKA SENZORA Proverite rad senzora temperature Proverite priključak senzora temperature
H02.12	Kvar na ulazu za blokadu RL-a kotla (deblokada)	KVAR ULAZA ZA BLOKADU KOTLA Proverite da li je kontakt za deblokadu (RL) otvoren Proverite spoljni uređaj koji kontroliše ulaz za deblokadu
H02.31	Uređaj zahteva automatsko punjenje sistema zbog niskog pritiska	ZAHTEV ZA PUNJENJE KOTLA/SISTEMA (RUČNO AKTIVIRANJE) Omogućavanje automatskog punjenja Proverite pritisak ekspanzione posude Proverite ima li curenja u kotlu/instalaciji
H02.38	Dostignut je maksimalni broj automatskih ciklusa punjenja	GREŠKA AUTOMATSKOG PUNJENJA KOTLA/SISTEMA Dostignut je maksimalni broj dozvoljenih automatskih punjenja Proverite ima li curenja u kotlu/instalaciji Obratite se servisnoj mreži
H02.70	Test rekuperacije toplote spoljne jedinice nije uspeo	Greška dodatne opreme štampane ploče SCB-09 Proverite uređaj koji je povezan sa kontaktom X9
H02.91	Višefunkcijski ulaz je blokirao CG zahtev za grejanje	KVAR ULAZA ZA BLOKADU KOTLA Proverite ulazni kontakt za blokadu kotla Proverite spoljašnji uređaj koji kontroliše ulaz za blokadu kotla
H02.92	Višefunkcijski ulaz je blokirao TPV zahtev za grejanje	KVAR ULAZA ZA BLOKADU KOTLA Proverite ulazni kontakt za blokadu kotla Proverite spoljašnji uređaj koji kontroliše ulaz za blokadu kotla

PRIKAZ	OPIS PRIVREMENIH KVAROVA	UZROK – Provera/rañenje <i>Većinu provera i reñavanja problema mora da izvodi instalater.</i>
H02.93	Višefunkcijski ulaz je blokirao CG i TPV zahteve za grejanje	KVAR ULAZA ZA BLOKADU KOTLA Proverite ulazni kontakt za blokadu kotla Proverite spoljašnji uređaj koji kontroliše ulaz za blokadu kotla
H03.00	Nema identifikacionih podataka za bezbednosni uređaj kotla	KVAR ŠTAMPANE PLOČE Zamenite štampanu ploču
H03.01	Kvar na komunikaciji u softveru za udobnost (interni kvar na štampanoj ploči kotla)	KVAR ŠTAMPANE PLOČE Zamenite štampanu ploču
H03.02	Privremeni gubitak plamena	PROBLEM SA ELEKTRODOM Proverite električne priključke elektrode Proverite stanje elektrode DOVOD GASA Proverite dovodni pritisak gasa Proverite kalibraciju gasnog ventila IZDUVNA CEV ZA DIMNI GAS Proverite dovod vazduha i terminal za ispuštanje dimnog gasa OSTALI UZROCI Proverite napon napajanja.
H03.05	Interno zaustavljanje	KVAR ŠTAMPANE PLOČE Proverite/zamenite štampanu ploču za interkonekciju Unesite CN1/CN2 Proverite/zamenite štampanu ploču
H03.08	Lažni plamen	PROBLEM SA ELEKTRODOM Proverite električne priključke elektrode Proverite stanje elektrode LAŽNI PLAMEN Proverite kolo uzemljenja Proverite napon napajanja. KVAR ŠTAMPANE PLOČE Proverite/zamenite štampanu ploču
H03.09	Nizak napon	KVAR NAPAJANJA Proverite napon napajanja kotla Proverite/zamenite štampanu ploču
H03.17	Kvar u sistemu za regulaciju gasa	KVAR ŠTAMPANE PLOČE Unesite CN1/CN2 Proverite/zamenite štampanu ploču
H03.26	Zahtev za kalibraciju kotla	ZAHTEV ZA KALIBRACIJU Zadajte funkciju ručne kalibracije na kotlu Proverite/zamenite štampanu ploču
H03.28	Greška sinhronizacije	KVAR NAPAJANJA Proverite frekvenciju napajanja kotla
H03.31	Kvar blokiranog dimnjaka	KVAR IZDUVNE CEVI ZA DIMNI GAS Proverite dovod vazduha i terminal za ispuštanje dimnog gasa Aktiviranje ručne kalibracije
H03.45	Onemogućava ručno fino podešavanje lambda podešavanja	Podesite GP090=GP091=GP092=1 i zatim podesite GP090=GP091=GP092=0
H03.54	Nepoznata greška	NEDEFINISANA GREŠKA Proverite/zamenite štampanu ploču Proverite napajanje kotla Proverite da li postoje elektromagnetske smetnje na napajanju kotla
H03.254		NEDEFINISANA GREŠKA Proverite/zamenite štampanu ploču Proverite napajanje kotla Proverite da li postoje elektromagnetske smetnje na napajanju kotla

PRIKAZ	OPIS PRIVREMENIH KVAROVA	UZROK – Provera/rešenja <i>Većinu provera i rešavanja problema mora da izvodi instalater.</i>
H08.07	Greška pumpe	PROBLEM SA PUMPOM Proverite rad pumpe / zamenite pumpu
H08.09	Štampana ploča kotla ne komunicira sa pumpom	PROBLEM SA ŠTAMPANOM PLOČOM / PUMPOM Proverite/zamenite ožičenje pumpe. Proverite/zamenite pumpu
H20.36	Ručna kalibracija nije uspela	PROBLEM SA ELEKTRODOM Proverite električne priključke elektrode Proverite stanje elektrode DOVOD GASA Proverite dovodni pritisak gasa Proverite podešavanje IZDUVNA CEV ZA DIMNI GAS Proverite dovod vazduha i terminal za ispuštanje dimnog gasa OSTALI UZROCI Proverite napon napajanja Proverite/zamenite štampanu ploču Proverite da li postoji dovoljna razmena toplote tokom kalibracije
H20.39	Nema primarne kalibracije	KALIBRACIJA JE NEOPHODNA Ako primarna kalibracija nije završena, treba obaviti ručnu kalibraciju Proverite/zamenite štampanu ploču
H20.40	Nema konfiguracije za gas	TIP GASA Ako primarna kalibracija nije završena, treba obaviti ručnu kalibraciju i mora se uneti tip gasa koji se koristi Proverite/zamenite štampanu ploču

Tab.154 Proverite trajne kvarove (prekid rada kotla, neophodno resetovanje)

PRIKAZ	OPIS TRAJNIH ANOMALIJA (POTREBNO RESETOVANJE)	UZROK – Provera/rešenja <i>Većinu provera i rešavanja problema mora da izvodi instalater.</i>
E00.04	Senzor temperature povratnog voda nije povezan na paljenja kotla (kada se kotao uključi, štampana ploča detektuje da li senzor postoji i da li je povezan)	PROBLEM SA SENZOROM/PRIKLJUČKOM Proverite priključak senzora / štampane ploče Proverite rad senzora temperature Merenje omske vrednosti
E00.05	Došlo je do kratkog spoja na senzoru temperature povratnog voda	PROBLEM SA SENZOROM/PRIKLJUČKOM Proverite priključak senzora / štampane ploče Proverite rad senzora temperature Merenje omske vrednosti
E00.06	Senzor povratnog voda nije povezan tokom rada kotla (štampana ploča je detektovala da je senzor isključen tokom rada)	PROBLEM SA SENZOROM/PRIKLJUČKOM Proverite priključak senzora / štampane ploče Proverite rad senzora temperature Izmerite vrednost otpora
E00.07	Temperatura senzora povratnog voda je previsoka	PROBLEM SA SENZOROM/PRIKLJUČKOM Proverite priključak senzora / štampane ploče Proverite rad senzora temperature Izmerite vrednost otpora
E00.16	Senzor temperature rezervoara za TPV nije povezan	PROBLEM SA SENZOROM/PRIKLJUČKOM Proverite priključak senzora / štampane ploče Proverite rad senzora temperature Izmerite vrednost otpora Ako skidate rezervoar za toplu potrošnu vodu, unesite podešavanje DP150=ON
E00.17	Kratak spoj senzora temperature rezervoara za TPV	PROBLEM SA SENZOROM/PRIKLJUČKOM Proverite priključak senzora / štampane ploče Proverite rad senzora temperature Izmerite vrednost otpora

PRIKAZ	OPIS TRAJNIH ANOMALIJA (POTREBNO RE-SETOVANJE)	UZROK – Provera/rešenje <i>Većinu provera i rešavanje problema mora da izvodi instalater.</i>
E00.40	Ulaz senzora pritiska vode je otvoren	KVAR SENZORA PRITISKA VODE Proverite pritisak u instalaciji i vratite prethodne vrednosti Proverite pritisak ekspanzione posude Proverite ima li curenja u kotlu/instalaciji
E00.41	Ulaz senzora pritiska vode je zatvoren	KVAR SENZORA PRITISKA VODE Proverite pritisak u instalaciji i vratite prethodne vrednosti Proverite pritisak ekspanzione posude Proverite ima li curenja u kotlu/instalaciji
E00.44	Otvoren TPV senzor	PROBLEM SA SENZOROM/PRIKLJUČKOM Proverite priključak senzora / štampane ploče Proverite rad senzora temperature Merenje omske vrednosti
E00.45	Kratak spoj senzora TPV	PROBLEM SA SENZOROM/PRIKLJUČKOM Proverite priključak senzora / štampane ploče Proverite rad senzora temperature Izmerite vrednost otpora
E01.12	Temperatura koju je izmerio senzor povratnog voda viša je od temperature polaznog voda	PROBLEM SA SENZOROM/PRIKLJUČKOM Proverite da li su senzori postavljeni na ispravan način Proverite da li je senzor polaznog voda u ispravnom položaju Proverite temperaturu povratnog voda u kotlu Proverite rad senzora AKO SE PROBLEM NASTAVI 1 – Resetujte CN1/CN2 2 – Zamenite štampanu ploču
E01.17	Nema cirkulacije vode (trajno)	NEDOVOLJNA CIRKULACIJA Proverite pritisak u instalaciji Aktivirajte ručni ciklus ispuštanja gasa Proverite rad pumpe Proverite cirkulaciju u kotlu/instalaciji GREŠKA SENZORA Proverite rad senzora temperature Proverite priključak senzora temperature
E01.20	Dostignuta je maksimalna temperatura dimnog gasa	IZMENJIVAČ TOPLOTE NA STRANI DIMNOG GASA JE BLOKIRAN Proverite čistoću izmenjivača toplote
E02.13	Blokiranje ulaza upravljačke jedinice od spoljnog okruženja uređaja	KVAR ULAZA ZA BLOKADU KOTLA Proverite ulazni kontakt za blokadu kotla Proverite spoljašnji uređaj koji kontroliše ulaz za blokadu kotla
E02.15	Minimalno vreme za prepoznavanje CSU ključa je prekoračeno	VREME ZA CSU KLJUČ JE ISTEKLO Ključ nije povezan ili prepoznat
E02.17	Trajni kvar u komunikaciji na štampanoj ploči	GREŠKA ŠTAMPANE PLOČE Proverite da li postoje elektromagnetske smetnje Obratite se servisnoj mreži
E02.32	Isteklo je vreme za automatsko punjenje	KVAR ŠTAMPANE PLOČE Proverite ožičenje prekidača za pritisak Proverite ventil za punjenje vodom Proverite/zamenite štampanu ploču
E02.35	Ne postoji veza sa kritičnim bezbednosnim uređajem	KVAR U KOMUNIKACIJI Pokrenite funkciju za autodetekciju (podešavanje AD))
E02.39	Nedovoljno povećanje pritiska nakon automatskog punjenja	KVAR ŠTAMPANE PLOČE Proverite ožičenje prekidača za pritisak Proverite ventil za punjenje vodom Proverite/zamenite štampanu ploču Proverite ima li curenja u kotlu/instalaciji
E02.47	Povezivanje sa spoljnim uređajem nije uspelo	GREŠKA NA ELEKTRIČNOJ VEZI Pokrenite funkciju za autodetekciju (podešavanje AD)) Proverite električne priključke spoljnih uređaja.

PRIKAZ	OPIS TRAJNIH ANOMALIJA (POTREBNO RE-SETOVANJE)	UZROK – Provera/rešenje <i>Većinu provera i rešavanje problema mora da izvodi instalater.</i>
E04.00	Greška bezbednosnih podešavanja	GREŠKA ŠTAMPANE PLOČE Zamenite štampanu ploču
E04.01	Senzor temperature toka je u kratkom spoju	PROBLEM SA SENZOROM/PRIKLJUČKOM Proverite priključak senzora / štampane ploče Proverite rad senzora
E04.02	Senzor temperature polaznog voda je isključen	PROBLEM SA SENZOROM/PRIKLJUČKOM Proverite priključak senzora / štampane ploče Proverite rad senzora
E04.03	Prekoračena maksimalna temperatura protoka	NEDOVOLJNA CIRKULACIJA Proverite cirkulaciju u kotlu/instalaciji Aktivirajte ručni ciklus ispuštanja gasa Proverite rad senzora
E04.04	Došlo je do kratkog spoja na senzoru dimnog gasa	KVAR SENZORA DIMNOG GASA Proverite rad senzora dimnog gasa Proverite priključak senzora / štampane ploče
E04.05	Senzor dimnog gasa nije povezan	PROBLEM SA SENZOROM/PRIKLJUČKOM Proverite rad senzora dimnog gasa Proverite priključak senzora / štampane ploče
E04.06	Dostignuta je kritična temperatura dimnog gasa	BLOKADA DIMNJAKA Proverite da li je došlo do blokade dimnjaka KVAR SENZORA DIMNOG GASA Proverite rad senzora
E04.07	Dostignuta je maksimalna razlika između temperatura protoka	KVAR SENZORA Proverite da li je senzor pravilno pozicioniran Proverite da li senzor pravilno radi NEDOVOLJNA CIRKULACIJA Proverite pritisak u instalaciji Aktivirajte ručni ciklus ispuštanja gasa Proverite rad pumpe Proverite cirkulaciju u kotlu/instalaciji
E04.10	Gorionik nije uspeo da se upali nakon pet pokušaja	DOVOD GASA Proverite dovodni pritisak gasa Proverite električni priključak gasnog ventila Proverite kalibraciju gasnog ventila Proverite rad gasnog ventila PROBLEM SA ELEKTRODOM Proverite električne priključke elektrode Proverite stanje elektrode OSTALI UZROCI Proverite rad ventilatora Proverite stanje ispusta dimnog gasa (blokade)
E04.11	VPS test za gasni ventil nije uspeo	OŽIČENJE / GASNI VENTIL Zamenite ožičenje. Zamenite gasni ventil.
E04.12	Kvar pri paljenju zbog lažne detekcije plamena	LAŽNI PLAMEN Proverite kolo uzemljenja Proverite napon napajanja.
E04.13	Lopatica ventilatora je blokirana	PROBLEM SA VENTILATOROM / ŠTAMPANOM PLOČOM Proverite vezu štampane ploče i ventilatora Zamenite jedinicu za vazduh i gas

PRIKAZ	OPIS TRAJNIH ANOMALIJA (POTREBNO RE-SETOVANJE)	UZROK – Provera/rešenje <i>Većinu provera i rešavanje problema mora da izvodi instalater.</i>
E04.14	Kvar sagorevanja	<p>PROVERA ELEKTRODE Proverite električne priključke elektrode Proverite stanje elektrode</p> <p>DOVOD GASA Proverite pritisak na dovodu gasa Proverite kalibraciju gasnog ventila</p> <p>IZDUVNA CEV ZA DIMNI GAS Proverite dovod vazduha i terminal za ispuštanje dimnog gasa Proverite napon napajanja</p>
E04.15	Kvar blokiranog izduvnog gasa	<p>PROVERA ELEKTRODE Proverite električne priključke elektrode Proverite stanje elektrode Pokrenite ručnu kalibraciju</p> <p>IZDUVNA CEV ZA DIMNI GAS Proverite dovod vazduha i terminal za ispuštanje dimnog gasa Proverite napon napajanja.</p>
E04.17	Kvar u kontrolnom kolu gasnog ventila	<p>GREŠKA ŠTAMPANE PLOČE Zamenite štampanu ploču Zamenite gasni ventil</p>
E04.18	Temperatura polaznog voda je niža od minimalne temperature	<p>PROBLEM SA SENZOROM/PRIKLJUČKOM Proverite priključak senzora / štampane ploče Proverite rad senzora</p>
E04.23	Interni prekid komunikacije	<p>VENTIL ZA GAS Proverite/zamenite ožičenje za ventil za gas Proverite/zamenite ventil za gas</p> <p>GREŠKA ŠTAMPANE PLOČE Zamenite štampanu ploču</p> <p>Isključite napajanje i ponovo ga uključite, a zatim izvršite RESETOVANJE</p>
E04.24	Tip gasa nije pronađen, greška	<p>PROBLEM SA ELEKTRODOM Proverite električne priključke elektrode Proverite stanje elektrode</p> <p>DOVOD GASA Proverite dovodni pritisak gasa Proverite kalibraciju gasnog ventila</p> <p>IZDUVNA CEV ZA DIMNI GAS Proverite dovod vazduha i terminal za ispuštanje dimnog gasa</p> <p>OSTALI UZROCI Proverite napon napajanja. Unesite ispravan tip gasa</p>
E04.25	Gubitak plamena tokom sigurnosnog vremena, greška	<p>PROBLEM SA ELEKTRODOM Proverite električne priključke elektrode Proverite stanje elektrode</p> <p>DOVOD GASA Proverite dovodni pritisak gasa Proverite kalibraciju gasnog ventila</p> <p>IZDUVNA CEV ZA DIMNI GAS Proverite dovod vazduha i terminal za ispuštanje dimnog gasa</p> <p>OSTALI UZROCI Proverite napon napajanja. Unesite ispravan tip gasa</p>

PRIKAZ	OPIS TRAJNIH ANOMALIJA (POTREBNO RE-SETOVANJE)	UZROK – Provera/rešenje <i>Većinu provera i rešavanje problema mora da izvodi instalater.</i>
E04.26	Greška paljenja	PROBLEM SA ELEKTRODOM Proverite električne priključke elektrode Proverite stanje elektrode DOVOD GASA Proverite dovodni pritisak gasa Proverite kalibraciju gasnog ventila IZDUVNA CEV ZA DIMNI GAS Proverite dovod vazduha i terminal za ispuštanje dimnog gasa OSTALI UZROCI Proverite napon napajanja. Unesite ispravan tip gasa
E04.27	Gasni ventil je otvoren sa detekcijom plamena, greška	PROBLEM SA ELEKTRODOM Proverite električne priključke elektrode Proverite stanje elektrode DOVOD GASA Proverite dovodni pritisak gasa Proverite kalibraciju gasnog ventila IZDUVNA CEV ZA DIMNI GAS Proverite dovod vazduha i terminal za ispuštanje dimnog gasa OSTALI UZROCI Proverite napon napajanja. Unesite ispravan tip gasa
E04.28	Kvar na povratnim informacijama gasnog ventila	VENTIL ZA GAS Proverite/zamenite štampanu ploču Proverite/zamenite ventil za gas Proverite/zamenite ožičenje za ventil za gas
E04.29	Dostignut je maksimalni dozvoljeni broj resetovanja	Isključite napajanje i ponovo ga uključite, a zatim izvršite RESETOVANJE Proverite/zamenite štampanu ploču
E04.50	Kvar gasnog ventila	VENTIL ZA GAS Proverite/zamenite štampanu ploču Proverite/zamenite ventil za gas Proverite/zamenite ožičenje za ventil za gas
E04.54	Nepoznata greška	GREŠKA ŠTAMPANE PLOČE Proverite električne priključke
E04.250	Kvar gasnog ventila	VENTIL ZA GAS Proverite/zamenite štampanu ploču Proverite/zamenite ventil za gas Proverite/zamenite ožičenje za ventil za gas
E04.254	Nepoznata greška	DOVOD GASA Proverite dovodni pritisak gasa Proverite električni priključak gasnog ventila Proverite kalibraciju gasnog ventila Proverite rad gasnog ventila PROBLEM SA ELEKTRODOM Proverite električne priključke elektrode Proverite stanje elektrode OSTALI UZROCI Proverite rad ventilatora Proverite stanje ispusta dimnog gasa (blokade) Proverite električne priključke

3.10 Dekomisija

3.10.1 Procedura dskomisije



Važno

Samo je servisna mreža ovlašćena za rad na kotlu i grejnoj instalaciji.

Da biste demontirali kotao, postupite na sledeći način:

1. Isključite kotao.
2. Isključite napajanje do kotla.
3. Zatvorite ventil za gas na kotlu.
4. Zatvorite ulaznu slavinu za hladnu potrošnu vodu u kotlu.
5. Pustite potrošnu vodu otvaranjem slavine da biste smanjili pritisak iz kola potrošne vode.
6. Ispraznite grejnu instalaciju.



Upozorenje

Ako je kotao radio, sačekajte da se voda i grejnoj instalaciji ohladi.

7. Uklonite cev koja povezuje kotao sa dimnjakom i zatvorite priključak čepom.
8. Ođvrnite hidraulične i gasne priključke u donjem delu kotla.



Upozorenje

Pomeranje kotla treba da obavljaju dve osobe.

3.10.2 Procedura ponovnog puštanja u rad



Važno

Samo je servisna mreža ovlašćena za rad na kotlu i grejnoj instalaciji.

Ako treba ponovo da pustite kotao u rad, pratite uputstva za demontažu u obrnutom redosledu.

3.11 Odlaganje

3.11.1 Odlaganje i recikliranje

Uređaj se sastoji od većeg broja komponenti koje su proizvedene od različitih materijala, kao što su čelik, bakar, plastika, staklena vlakna, aluminijum, guma itd.

DEMONTAŽA I ODLAGANJE UREĐAJA U OTPAD (WEEE)

Nakon demontaže, ovaj uređaj se ne sme odložiti u mešoviti komunalni otpad.

Ovaj tip otpada se mora sortirati, kako bi materijali od kojih je uređaj napravljen mogli da se obnove i ponovo koriste.

Od svoje lokalne uprave zatražite informacije o dostupnim sistemima za recikliranje.

Nepravilno upravljanje otpadom može imati negativne efekte na životnu sredinu i ljudsko zdravlje.

Ako se stari uređaji zamenjuju novima, prodavac ima zakonsku obavezu da stari uređaj besplatno ukloni i odloži u otpad.

Simbol  na uređaju označava da je zabranjeno odlaganje proizvoda u mešoviti komunalni otpad.



Upozorenje

Uklanjanje i odlaganje uređaja mora da obavi kvalifikovani instalater u skladu sa lokalnim i nacionalnim odredbama.

Da biste demontirali kotao, postupite na sledeći način:

1. Isključite napajanje do kotla.
2. Zatvorite uređaj za dovod gasa uzvodno od kotla.
3. Izvucite kablove na električnom komponentama.
4. Isključite vodovodnu mrežu.
5. Ispraznite instalacije.
6. Uklonite crevo ventila za vazduh iznad sifona.
7. Uklonite sifon.
8. Uklonite cevi za vazduh i dimne gasove.
9. Odvojite sve cevi koje se nalaze sa donje strane kotla.
10. Odložite uređaj u otpad u skladu sa zahtevima iz direktive WEEE.

Оригінальна інструкція з експлуатації - © Авторське право

Вся технічна і технологічна інформація, що міститься в даній інструкції, а також малюнки та технічні дані що додаються, залишаються нашою власністю і не можуть бути відтворені без нашої попередньої згоди у письмовій формі. Можливі зміни.

Originalno uputstvo za rad - © Autorska prava

Sve tehničke i tehnološke informacije sadržane u ovom tehničkom uputstvu, kao i svi crteži i tehnički opisi, ostaju naše vlasništvo i ne smeju se umnožavati bez prethodno dobijene pisane saglasnosti. Podleže izmenama.

BAXI

36061 BASSANO DEL GRAPPA (VI) - ITALY
Via Trozzetti, 20
Customer care: Tel +39 0424 617800 - Fax +39 0424 38089
www.baxi.it



089-20

